

Targus®

MULTIMEDIA
PRESENTATION REMOTE

User Guide

CONTENTS

GB – English, Targus Multimedia Presentation Remote	1
BG – Български (език), Дистанционно управление за презентация Targus.....	11
CZ – Čeština, Multimediální dálkový prezentér Targus	21
DE – Deutsch, Targus Multimedia Presenter	31
DK – Dansk, Targus Multimedia Presentationsfjernbetjening	41
EE – Eesti, Targus multimedia esitluspult	51
ES – Español, Presentador Multimedia de Targus.....	61
FI – SuomiTélécommande de présentation multimédia Targus.....	71
FR – FrançaisTélécommande de présentation multimédia Targus	81
GR – ΕλληνικάΠληροφορίες Τηλεχειριστήριο της Targus για παρουσιάσεις πολυμέσων	91
HR – HrvatskiTargus multimedijski daljinski upravljač prezentacijama	101
HU – MagyarTargus multimédiás prezentáció-távvezérlő	111
IT – ItalianoTelecomando multimediale per presentazioni Targus	121
LT – Lietuviškai, Targus* multimedijos nuotolinis prezentacijos įrankis	131
LV – LatviešuTargus multivides prezentāciju pults	141
NL – Nederlands, Targus Multimedia Presentation Remote (Targus Afstandsbediening voor Multimediapresentaties).....	151
NO – Norsk, Targus fjernkontroll for multimediapresentasjoner.....	161
PL – Polski, Pilot do prezentacji multimedialnych Targus	171
PT – Português, Remoto de Apresentação Multimédia Targus	181
RO – Română, Dispozitiv de comandă la distanță pentru prezentări multimedia Targus	191
RU – РусскийИнформация, Устройство для дистанционного управления мультимедийной презентацией (презентер) Targus	201
SE – Svenska, Targus presentations multimedia fjärrkontroll.....	211
SI – Slovensko, Daljinski upravljalnik Targus za multimedijske predstavitve.....	221
SK – Slovenčina, Multimediálne prezentačné diaľkové ovládanie Targus	231
TR – Türkçe, Targus Multimedia Uzaktan Sunum Araci	241
AR – العربية, جهاز التحكم عن بُعد في عرض الوسائط المتعددة من	251

GB – Introduction

Thank you for your purchase of the Targus Multimedia Presentation Remote. This combination remote, with laser pointer and cursor control, works with both Microsoft PowerPoint® and Apple Keynote®. This cordless remote also offers true plug and play capability with no need for software drivers, while the long-range 2.4 GHz technology allows for effective presentations up to 50 feet (15 m).

Contents

- Targus Multimedia Presentation Remote
- Mini USB Receiver
- 1 x AAA battery
- User Guide

System Requirements

Hardware

- USB port

Operating System

- Microsoft Windows® 2000
- Microsoft Windows® XP
- Microsoft Windows Vista®
- Microsoft Windows® 7
- Microsoft Windows® 8
- Mac OS® X 10.4 - 10.8

Setting Up Your Remote Installing the Batteries

Press the battery cover release button to open the battery cover and carefully lift the cover as shown.

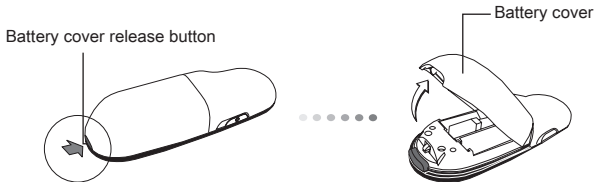

Insert the supplied batteries, making sure the positive (+) and negative (-) ends of the batteries match the polarity indicators inside the battery compartment.

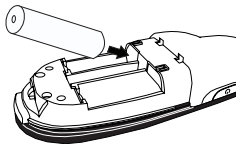

Remove the mini USB receiver stored inside the center compartment.

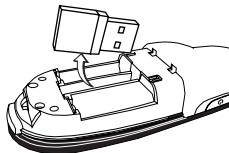

Slide the battery cover back into position until it “clicks” firmly into place.



Using Your Remote

Before using the remote, please select your computer type and preferred presentation software. Locate the switch inside the battery compartment as shown.

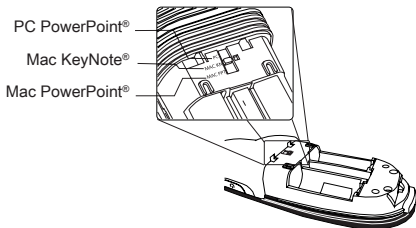

NOTE: SELECT "PC POWERPOINT" IF YOU USE A COMPUTER MADE BY: HP/COMPAQ, DELL, TOSHIBA, GATEWAY, PANASONIC, FUJITSU, SONY, IBM/LENOVO, ACER, ASUS, ETC.

This remote is a plug and play device. It will automatically operate when the USB receiver is connected to the computer. Plug the mini USB receiver into any available USB port on your computer.

Targus Multimedia Presentation Remote

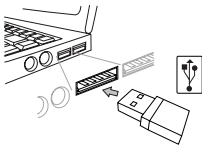

Turn on the remote by pressing and holding the On/Off power button for 3 seconds.

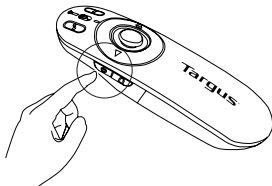

Keys and Functions

This device can function as a presenter or a wireless mouse by using the mode switch (12).

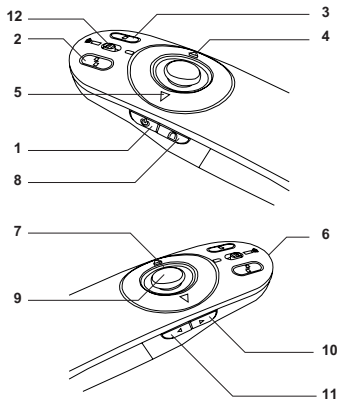

1	Power button	Press and hold for 3 seconds to turn on the remote. LED ring will turn green.
		Press and hold for 3 seconds to turn off the remote. LED ring will shut off.

Using the Device — Presenter Mode

2	Blank screen button	The screen will become blank/dark.
3	Slide show	Start - Press once to begin.
		Stop - Press and hold for 2 seconds to stop the slide show.
4	Page Forward/Next slide	Press once to go to next slide.
5	Page Backward/Previous slide	Press once to go back one slide.
6	Laser pointer	Laser light is emitted from the opening.
7	LED ring	Power and KeyLock™ indicator.
8	KeyLock button	Press once to enable KeyLock function. - Disables all keys except the laser, page forward/ next slide and page backward/previous slide buttons. - LED ring will become RED.
		Press once to exit the KeyLock function. - LED ring will return to GREEN.
9	Laser pointer button	Press and hold to activate the laser pointer.
10	Volume up button	Press to increase the volume.
11	Volume down button	Press to decrease the volume.

Using the Device — Mouse Mode

4	Right mouse click	Right mouse click.
5	Left mouse click	Left mouse click.
7	LED ring	Power indicator.
8	KeyLock button	Disabled in mouse mode.
9	Joystick	Pressing the joystick resembles left mouse click. Moves the mouse cursor.
10	Volume up button	Press to increase the volume.
11	Volume down button	Press to decrease the volume.

Safety Measures

- To avoid possible eye damage, never point the remote's laser at people, especially their faces, or look directly into the remote's laser beam.
- Avoid pointing the remote's laser beam at a mirror or other highly-reflective surface.
- Keep the remote away from young children.
- Never view the remote's laser beam using telescopic devices, such as a microscope or binoculars.
- Any attempt to disassemble, adjust or repair the remote may result in exposure to laser light or other safety hazards.

Troubleshooting

What do I do if the response time of the remote is slow or it intermittently stops working?

- Make sure that the remote is within 50 feet (15 m) of the mini USB receiver and computer.
- Increase the distance between the remote's receiver and the base units of other wireless devices.
- Turn off any wireless devices and their base units that are near the remote's receiver.
- Replace the battery.



Complies with EN 60825-1: 1994+A1+A2
and Complies with 21 CFR 1040.10 and
1040.11 except for deviation pursuant to
Laser Notice No.50,dated July 26,2001.

AVOID EXPOSURE — HAZARDOUS ELECTROMAGNETIC RADIATION EMITTED FROM THIS APERTURE.

LASER RADIATION. DO NOT STARE INTO THE BEAM OR VIEW DIRECTLY WITH OPTICAL INSTRUMENTS. CLASS 2 LASER PRODUCT.

NEVER POINT A LASER BEAM INTO A PERSON'S EYES OR VIEW A LASER BEAM DIRECTLY, AS PROLONGED EXPOSURE CAN BE HAZARDOUS TO THE EYES. MOMENTARY EXPOSURE FROM A LASER POINTER, SUCH AS AN INADVERTENT SWEEP OF THE LIGHT ACROSS A PERSON'S EYES, MAY CAUSE TEMPORARY FLASH BLINDNESS SIMILAR TO THE EFFECT OF A CAMERA FLASH BULB. ALTHOUGH THIS CONDITION IS TEMPORARY, IT CAN BECOME MORE DANGEROUS IF THE EXPOSED PERSON IS ENGAGED IN A VISION-CRITICAL ACTIVITY SUCH AS DRIVING.

CAUTION: ANY CHANGES OR MODIFICATIONS NOT EXPRESSLY APPROVED BY THE PARTY RESPONSIBLE FOR COMPLIANCE COULD VOID THE USER'S AUTHORITY TO OPERATE THE EQUIPMENT.

THIS DEVICE AND ITS ANTENNA(S) MUST NOT BE CO-LOCATED OR OPERATING IN CONJUNCTION WITH ANY OTHER ANTENNA OR TRANSMITTER. YOUR DEVICE CONTAINS A LOW POWER TRANSMITTER. WHEN DEVICE IS TRANSMITTED IT SENDS OUT RADIO FREQUENCY (RF) SIGNAL. NOTE: THE MANUFACTURER IS NOT RESPONSIBLE FOR ANY RADIO OR TV INTERFERENCE CAUSED BY UNAUTHORIZED MODIFICATIONS TO THIS EQUIPMENT. SUCH MODIFICATIONS COULD VOID THE USER'S AUTHORITY TO OPERATE THE EQUIPMENT.

BG – Въведение

Благодарим за покупката на дистанционно управление за презентации Targus. Комбинацията от дистанционно управление, лазерна показалка и контрол на курсора работи както с Microsoft PowerPoint® така и с Apple Keynote®. Безжичното дистанционно управление предлага възможност за 'plug-n-play', без нужда от допълнителни драйвери, а технологията за широк обхват 2.4 GHz позволява презентации до 50 фута (15 m.)

Съдържание

- Дистанционно управление за презентации Targus
- Мини USB приемник
- 1 батерии AAA
- Ръководство на потребителя

Системни изисквания

Хардуеър

- USB интерфейс

Операционна система

- Microsoft Windows® 2000
- Microsoft Windows® XP
- Microsoft Windows Vista®
- Microsoft Windows® 7
- Microsoft Windows® 8
- Mac OS® X 10.4 - 10.8

Настройка на дистанционното управление Поставяне на батериите

Натиснете бутона за освобождаване на капака на батериите, за да го отворите. Повдигнете капака, както е показано.

Бутон за освобождаване на капака на батериите.

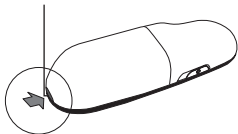

Капак на батериите.

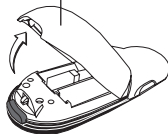

Поставете батериите от комплекта, като се уверите, че положителния (+) и отрицателния (-) край на всяка батерия съответства на индикаторите за поляритет в отделението за батерии.

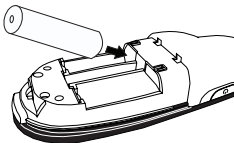

Отстранете миниатюрния USB приемник, съхраняван в средното отделение.

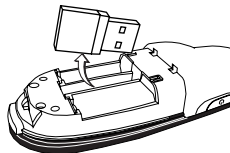

Плъзнете капака на отделениято за батерии, докато щракне на място.

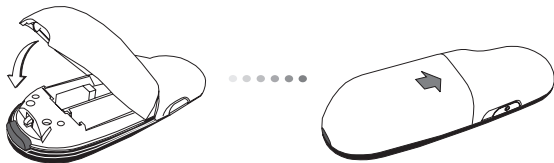

Използване на дистанционното управление.

Преди да започнете употребата на дистанционното управление, изберете вида на компютъра и предпочитаната програма за презентации. Поставете ключа в отделението за батериите, както е показано.

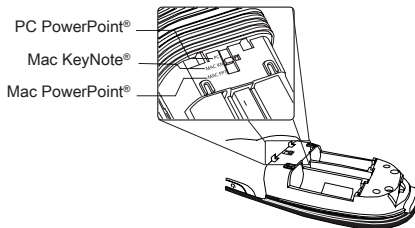

ЗАБЕЛЕЖКА :ИЗБЕРЕТЕ "PC/POWERPOINT", АКО ИЗПОЛЗВАТЕ КОМПЮТЪР ОТ МАРКИТЕ : HP/ COMPAQ, DELL, TOSHIBA, GATEWAY, PANASONIC, FUJITSU, SONY, IBM/LENOVO, ACER, ASUS, ETC.

Дистанционното управление е устройство от тип 'plug-n-play'. То трябва да започне да работи автоматично при включване на USB приемника към компютъра. Включете мини USB приемника към произволен свободен USB порт на компютъра.

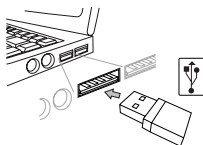

Включете дистанционното управление, като натиснете и задържите бутона за включване/изключване на захранването за три секунди.

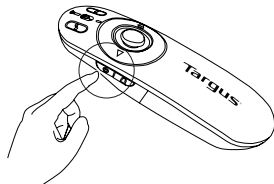

Ключове и функции

Устройството може да работи като презентационен модул или като безжична мишка, чрез натискане на превключвателя за режим (12)

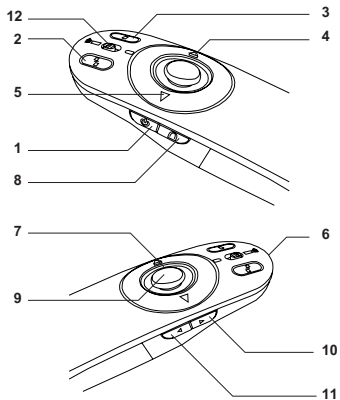

1	Бутон за захранване	Натиснете и задръжте за 3 секунди, за да включите дистанционното управление. Пръстенът на светлинния индикатор ще светне в зелено.
		Натиснете и задръжте за 3 секунди, за да включите дистанционното управление. Пръстенът на светлинния индикатор ще се изключи.

презентационен режим

2	Бутон за скриване на екрана	Екранът ще стане тъмен/празен.
3	Слайдшоу	Начало - натиснете веднъж , за да започнете.
		Край - натиснете и задръжте за 2 секунди, за да спрете презентацията на слайдовете.
4	Page Forward/ Next slide (Следваща страница/ Следващ слайд)	Натиснете веднъж за да отидете на следващия слайд (страница)
5	Page Backward/Previous slide (Предишна страница/ Предишен слайд)	Натиснете веднъж за да се върнете на предишния слайд (страница)
6	Лазерна показалка	Лазерната светлина се излъчва от отвора.
7	Пръстен на светлинния индикатор	Индикатор за захранването и KeyLock™.
8	Бутон за заключване на клавиатурата	Натиснете веднъж, за да включите функцията за заключване на клавиатурата - Спира действието на всички функции освен бутоните на лазерната показалка, page forward/next slide (следваща страница/ следващ слайд) backward/previous slide (предишна страница/предишен слайд). - Светлинният индикатор свети в червено.
		Натиснете веднъж, за да изключите функцията за заключване на клавиатурата - Светлинният индикатор светва в зелено.
9	Бутон на лазерна показалка	Натиснете веднъж, за да активирате лазерната показалка.
10	Бутон за увеличаване на звука	Натиснете, за да увеличите звука.
11	Бутон за намаляване на звука	Натиснете, за да намалите звука.

Използване на устройството — режим “мишка”

4	Щракване с десен бутон	Щракване с десен бутон
5	Щракване с ляв бутон	Щракване с ляв бутон
7	Пръстен на светлинния индикатор	Индикатор на захранването
8	Бутон за заключване на клавиатурата	Не работи в режим “мишка”
9	Джойстик	Натискането на джойстика имитира ляв бутон на мишката. Премества курсора на мишката
10	Бутон за увеличаване на звука	Натиснете, за да увеличите звука.
11	Бутон за намаляване на звука	Натиснете, за да намалите звука.

Мерки за безопасност

- За да избегнете увреждане на очите, никога не насочвайте лазерната показалка към хора, особено към лицето и не поглеждайте направо в лазерния лъч.
- Не насочвайте лазерния лъч към огледала или друга светлоотразителна повърхност.
- Пазете дистанционното управление от деца.
- Никога не гледайте лазерния лъч през телескопични устройства, като микроскоп или бинокъл.
- Всеки опит да разглобите, поправите или ремонтирате дистанционното управление може да причини излагане на лазерна светлина или да ви изложи на други рискове.

Повреди

Какво трябва да бъде направено, ако времето за реакция на дистанционното управление е дълго или то работи с прекъсвания?

- Уверете се, че дистанционното управление е в радиус от 50 фута (15 m) от мини USB приемника.
- Увеличете разстоянието между приемника и базовите станции на други безжични устройства.
- Изключете всички безжични устройства и техните базови станции, намиращи се в близост до приемника.
- Сменете батерията.



Complies with EN 60825-1: 1994+A1+A2
and Complies with 21 CFR 1040.10 and
1040.11 except for deviation pursuant to
Laser Notice No.50,dated July 26,2001.

ИЗБЯГВАЙТЕ ИЗЛАГАНЕ--ВРЕДНА ЕЛЕКТРОМАГНИТНА РАДИАЦИЯ СЕ ИЗЛЪЧВА ОТ ТОЗИ ОТВОР.

ЛАЗЕРНА РАДИАЦИЯ. НЕ СЕ ВЗИРАЙТЕ В ЛЪЧА И НЕ ГЛЕДАЙТЕ ДИРЕКТНО В ОПТИЧНИЯ ОТВОР.

ЛАЗЕРНА РАДИАЦИЯ. НЕ СЕ ВЗИРАЙТЕ В ЛЪЧА И НЕ ГЛЕДАЙТЕ ДИРЕКТНО С ОПТИЧНИ ИНСТРУМЕНТИ. ЛАЗЕРЕН ПРОДУКТ КЛАС 2.

НИКОГА НЕ НАСОЧВАЙТЕ ЛАЗЕРЕН ЛЪЧ В ОЧИТЕ НА ДРУГ, КАКТО И НЕ ГЛЕДАЙТЕ ДИРЕКТНО В ЛАЗЕРЕН ЛЪЧ, ТЪЙ КАТО ПРОДЪЛЖИТЕЛНОТО ИЗЛАГАНЕ МОЖЕ ДА Е ВРЕДНО ЗА ОЧИТЕ.

МОМЕНТНОТО ИЗЛАГАНЕ НА СВЕТИНАТА ОТ ЛАЗЕРНА ПОКАЗАЛКА, КАТО НАПРИМЕР СЛУЧАЙНОТО ПРЕМИНАВАНЕ НА ЛЪЧА ПРЕЗ ОЧИТЕ ПРИ УПОТРЕБА, МОЖЕ ДА ПРИЧИНИ ВРЕМЕННО ЗАСЛЕПЯВАНЕ, ПОДОБНО НА ЕФЕКТА ОТ СВЕТКАВИЦА НА ФОТОАПАРАТ. ВЪПРЕКИ ЧЕ ТОВА СЪСТОЯНИЕ Е ВРЕМЕННО, ТО МОЖЕ ДА Е ОПАСНО, АКО ЛИЦЕТО ИЗЛОЖЕНО НА ЛЪЧА ИЗВЪРШВА ДЕЙНОСТ, ЗА КОЯТО РОЛЯТА НА ЗРЕНИЕТО Е КРИТИЧНА, КАТО НАПРИМЕР УПРАВЛЕНИЕ НА АВТОМОБИЛ.

ВНИМАНИЕ: ВСЯКАКВИ ИЗМЕНЕНИЯ И МОДИФИКАЦИИ, КОИТО НЕ СА ИЗРИЧНО ОДОБРЕНИ ОТ СТРАНАТА ОТГОВАРЯЩА ЗА СЪОТВЕТСТВИЕТО, МОГАТ АНУЛИРАТ ПРАВОМОЩИЯТА НА ПОТРЕБИТЕЛЯ ДА ИЗПОЛЗВА ОБОРУДВАНЕТО. ТОВА УСТРОЙСТВО И НЕГОВАТА АНТЕНА(И) НЕ ТРЯБВА ДА СЕ НАМИРА НА ЕДНО И СЪЩО МЯСТО ИЛИ ДА РАБОТИ ЗАЕДНО С ДРУГА АНТЕНА ИЛИ ПРЕДАВАТЕЛ ВАШЕТО УСТРОЙСТВО СЪДЪРЖА ТРАНСМИТЕР С НИСКА МОЩНОСТ. КОГАТО УСТРОЙСТВОТО ПРЕДАВА, ТО ИЗПРАЩА РАДИОЧЕСТОТЕН (RF) СИГНАЛ. БЕЛЕЖКА: ПРОИЗВОДИТЕЛЯТ НЕ НОСИ ОТГОВОРНОСТ ЗА РАДИО ИЛИ ТЕЛЕВИЗИОННИ СМУЩЕНИЯ, ПРЕДИЗВИКАНИ ОТ НЕРЕГЛАМЕНТИРАНИ МОДИФИКАЦИИ НА ТОВА ОБОРУДВАНЕ. ПОДОБНИ МОДИФИКАЦИИ МОГАТ АНУЛИРАТ ПРАВОМОЩИЯТА НА ПОТРЕБИТЕЛЯ ДА ИЗПОЛЗВА ОБОРУДВАНЕТО.

CZ – Úvod

Děkujeme vám, že jste si zakoupili Multimediální dálkový prezentér od společnosti Targus. Tuto kombinaci dálkového ovládání, laserového ukazatele a ovládání kurzoru lze použít v Microsoft PowerPoint® i Apple Keynote®. Tento bezdrátový prezentér má také schopnost plug-n-play, kdy nejsou potřeba softwarové ovladače. 2,4GHz technologie dlouhého dosahu umožňuje efektivní prezentace až ze vzdálenosti 15 m.

Obsah

- Multimediální dálkový prezentér Targus
- Přijímač mini USB
- 1 baterie AAA
- Návod k obsluze

Systémové požadavky

Hardware

- Rozhraní USB

Operační systém

- Microsoft Windows® 2000
- Microsoft Windows® XP
- Microsoft Windows Vista®
- Microsoft Windows® 7
- Microsoft Windows® 8
- Mac OS® X 10.4 - 10.8

Nastavení dálkového prezentéru Vložení baterií

Stiskněte tlačítko otevření krytu prostoru pro baterie a kryt opatrně nadzvedněte, podle nákresu.

Tlačítko uvolnění krytu prostoru
pro baterie

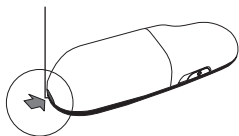

Kryt prostoru pro
baterie

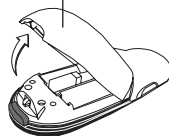

Vložte dodané baterie, ujistěte se, že kladný (+) a záporný (-) konec baterií odpovídá označení polarity uvnitř prostoru pro baterii.

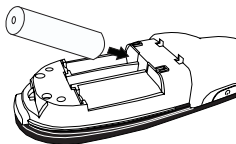

Přijímač mini USB vyjměte z středového úložného prostoru.

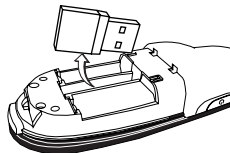

Kryt prostoru pro baterii zasuňte zpět, dokud pevně „nezaklikne“ na místě.



Používání dálkového prezentéru

Před použitím prezentéru vyberte typ počítače a upřednostňovaný prezentační software. Spínač je umístěn v prostoru pro baterii, viz náčrtek.

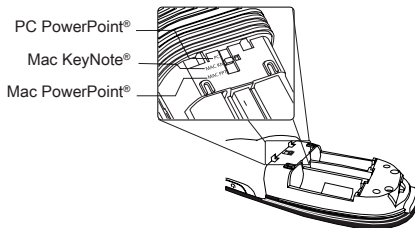

POZNÁMKA: ZVOLTE MOŽNOST „PC POWERPOINT“, POKUD POUŽÍVÁTE POČÍTAČ OD SPOLEČNOSTÍ: HP/ COMPAQ, DELL, TOSHIBA, GATEWAY, PANASONIC, FUJITSU, SONY, IBM/LENOVO, ACER, ASUS, ATD.

Tento prezentér je zařízením plug-n-play. Bude pracovat automaticky, jakmile bude přijímač USB zapojen do počítače. Přijímač mini USB zasuňte do volného portu USB ve vašem počítači.

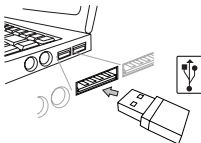

Dálkový prezentér zapnete stisknutím a přidržením vypínače na 3 sekundy.

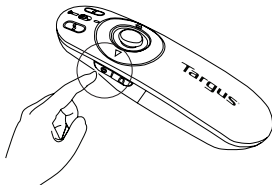

Klávesy a funkce

Toto zařízení lze používat jako prezentér nebo bezdrátovou myš a to pomocí přepínače režimu (12).

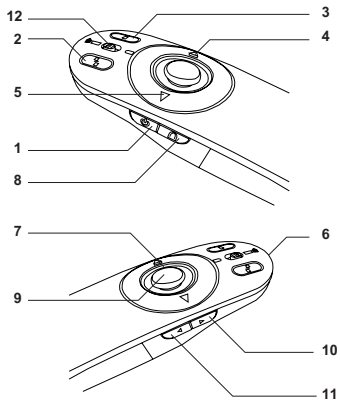

1	Power button Tlačítko napájení	Dálkový prezentér zapnete stisknutím a přidržením tlačítka na 3 sekundy. LED kroužek se zeleně rozsvítí.
		Dálkový prezentér vypnete stisknutím a přidržením tlačítka na 3 sekundy. LED kroužek zhasne.

Používání zařízení - Režim prezentér

2	Tlačítko prázdné obrazovky	Obrazovka bude prázdná/tmavá.
3	Prezentace	Spuštění - Jednou stisknete tlačítko.
		Zastavení - Stiskněte a přidrže tlačítko na 2 sekundy.
4	Další stránka/snímek	Jedním stisknutím přejdete na další snímek.
5	Předchozí stránka/snímek	Jedním stisknutím přejdete na předchozí snímek.
6	Laserový ukazatel	Z otvoru vychází laserové světlo.
7	LED kroužek	Indikátor napájení a funkce KeyLock™
8	Tlačítko uzamčení kláves KeyLock	Jedním stisknutím tlačítka funkci uzamknutí kláves KeyLock aktivujete. - Deaktivují se všechny klávesy, kromě tlačítek laser, další stránka/snímek a předchozí stránka/snímek. - LED kroužek se rozsvítí ČERVENĚ.
		Jedním stisknutím tlačítka funkci KeyLock deaktivujete - LED kroužek se rozsvítí ZELENĚ.
9	Tlačítko laserového ukazatele	Stisknutím a přidržetím tlačítka laserový ukazatel aktivujete.
10	Tlačítko zvýšení hlasitosti	Stisknutím tlačítka zvýšíte hlasitost.
11	Tlačítko snížení hlasitosti	Stisknutím tlačítka snížíte hlasitost.

Používání zařízení - Režim myš

4	Pravé tlačítko myši	Pravé tlačítko myši.
5	Levé tlačítko myši	Levé tlačítko myši.
7	LED kroužek	Indikátor napájení.
8	Tlačítko KeyLock	V režimu myš je deaktivováno.
9	Pákový ovladač	Mačkání pákového ovladače napodobuje levé tlačítko myši Pohybujeme kurzorem myši.
10	Tlačítko zvýšení hlasitosti	Stisknutím tlačítka zvýšíte hlasitost.
11	Tlačítko snížení hlasitosti	Stisknutím tlačítka snížíte hlasitost.

Bezpečnostní opatření

- Abyste zabránili poškození zraku, nikdy nemiřte laserem prezentéru na osoby, v žádném případě na jejich tváře, ani se přímo nedívejte do laserového paprsku.
- Laserový paprsek nemiřte na zrcadlo ani na jiné plochy, které se velmi odráží.
- Dálkový prezentér uchovávejte mimo dosah dětí.
- Nikdy se na laserový paprsek nedívejte pomocí teleskopických zařízení, jako např. mikroskopem nebo dalekohledem.
- Snaha o demontáž, úpravu nebo opravu dálkového prezentéru může způsobit vystavení laserovému světlu nebo jiná nebezpečí.

Řešení problémů

Co mám dělat, pokud je doba reakce dálkového prezentéru pomalá nebo přestane chvílemi pracovat?

- Dálkový prezentér může být vzdálen maximálně 15 m od přijímače USB a počítače.
- Zvyšte vzdálenost mezi přijímačem prezentéru a základními jednotkami jiných bezdrátových zařízení.
- Vypněte všechna bezdrátová zařízení a jejich základní jednotky, které jsou v blízkosti přijímače dálkového prezentéru.
- Vyměňte baterii.



Complies with EN 60825-1: 1994+A1+A2
and Complies with 21 CFR 1040.10 and
1040.11 except for deviation pursuant to
Laser Notice No.50,dated July 26,2001.

VYHNĚTE SE KONTAKTU - ZAŘÍZENÍ EMITUJE NEBEZPEČNÉ ELEKTROMAGNETICKÉ ZÁŘENÍ.

LASEROVÉ VYZAŘOVÁNÍ. NEDÍVEJTE SE DO PAPRSKU ANI POMOCÍ OPTICKÉHO ZAŘÍZENÍ.

LASEROVÉ VYZAŘOVÁNÍ. NEDÍVEJTE SE DO PAPRSKU ANI POMOCÍ OPTICKÉHO ZAŘÍZENÍ. PRODUKT LASEROVÉ TŘÍDY 2.LASEROVÝM PAPRSKEM NIKDY NEMÍRTE DO OČÍ JINÉ OSOBY ANI SE NEDÍVEJTE PŘÍMO DO PAPRSKU, PROTOŽE DELŠÍ KONTAKT MŮŽE BÝT OČIM NEBEZPEČNÝ. CHVILKOVÝ KONTAKT S LASEROVÝM UKAZOVÁTKEM, JAKO JE NAPŘ.

NÁHODNÉ PŘEJETÍ OČÍ LASEREM, MŮŽE ZPŮSOBIT DOČASNÉ ZÁBLESKY PODOBNÉ BLESKU FOTOAPARÁTU. MŮŽE BÝT NEBEZPEČNĚJŠÍ, POKUD SE TATO OSOBA VĚNUJE ČINNOSTI NÁROČNÉ NA SLEDOVÁNÍ, NAPŘ. ŘÍZENÍ. UPOZORNĚNÍ: ZMĚNY NEBO ÚPRAVY, KTERÉ NEBYLY VÝSLOVNĚ POVOLENY STRANOU ZODPOVĚDNOU ZA SHODU, MOHOU VÉST KE ZTRÁTĚ

OPRÁVNĚNÍ UŽIVATELE POUŽÍVAT ZAŘÍZENÍ. TOTO ZAŘÍZENÍ A JEHO ANTÉNA (ANTÉNY) NESMÍ BÝT UMÍSTĚNY POBLÍŽ NEBO NESMÍ BÝT VE SPOJENÍ S JINOU ANTÉNOU ČI VYSÍLAČEM. VAŠE ZAŘÍZENÍ OBSAHUJE PŘENAŠEČ S NÍZKÝM VÝKONEM. POKUD ZAŘÍZENÍ VYSÍLÁ, ODESÍLÁ RADIOFREKVENČNÍ (RF) SIGNÁL. POZNÁMKA: VÝROBCE NENESE ODPOVĚDNOST ZA RUŠENÍ RÁDIA NEBO TELEVIZE, KTERÉ BYLO ZPŮSOBENO NEAUTORIZOVANOU ÚPRAVOU TOHOTO ZAŘÍZENÍ. TYTO ÚPRAVY BY MOHLY VÉST KE ZTRÁTĚ OPRÁVNĚNÍ UŽIVATELE POUŽÍVAT ZAŘÍZENÍ.

DE – Einführung

Vielen Dank, dass Sie sich für den Multimedia Presenter von Targus entschieden haben. Dieser kombinierte Presenter verfügt über Laserpointer und Cursorsteuerung und arbeitet sowohl mit Microsoft PowerPoint® als auch mit Apple Keynote®. Der kabellose Presenter bietet sofortige Betriebsbereitschaft ohne dass Softwaretreiber nötig sind, während die weit reichende 2.4 GHz-Technologie effektive Präsentationen bis zu 15m (50 Fuß) Entfernung zulässt.

Inhalt

- Targus Multimedia Presenter
- Mini USB-Receiver
- 1x AAA Batterien
- Benutzerhandbuch

Systemanforderungen

Hardware

- USB-Schnittstelle

Betriebssystem

- Microsoft Windows® 2000
- Microsoft Windows® XP
- Microsoft Windows Vista®
- Microsoft Windows® 7
- Microsoft Windows® 8
- Mac OS® X 10.4 - 10.8

Einrichten des Presenters Einlegen der Batterien

Drücken Sie den Entriegelungsknopf der Batterieabdeckung, um die Batterieabdeckung zu öffnen, und heben Sie, wie dargestellt, die Abdeckung vorsichtig an.



Legen Sie die mitgelieferte Batterie ein. Stellen Sie sicher, dass die positiven (+) und negativen (-) Enden der Batterien mit den Polaritätsmarkierungen im Batteriefach übereinstimmen.

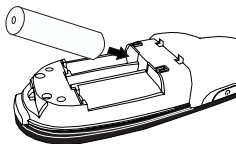

Nehmen Sie den Mini USB-Receiver, der sich im Inneren des zentralen Fachs befindet, heraus.

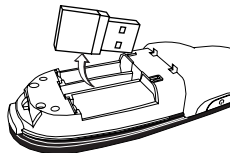

Schieben Sie die Batterieabdeckung wieder in ihre Position, bis sie fest "einrastet".

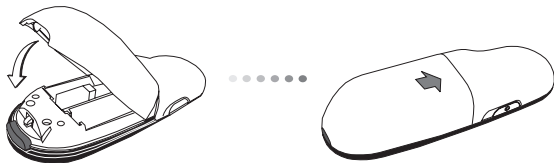

Verwendung des Presenters

Bitte wählen Sie, bevor Sie den Presenter verwenden, Ihren Computertyp und Ihre bevorzugte Präsentationssoftware. Stellen Sie den Schalter im Batteriefach wie dargestellt ein.

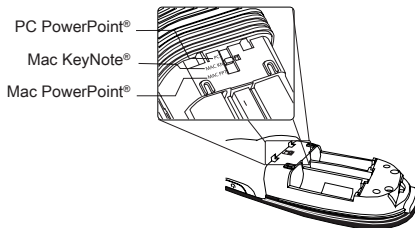

HINWEIS: WÄHLEN SIE "PC POWERPOINT", WENN SIE EINEN COMPUTER EINES DER FOLGENDEN HERSTELLER VERWENDEN: HP/ COMPAQ, DELL, TOSHIBA, GATEWAY, PANASONIC, FUJITSU, SONY, IBM/LENOVO, ACER, ASUS, USW.

Der Presenter ist ein sofort betriebsbereites Gerät. Sie wird automatisch starten, wenn der USB-Receiver an den Computer angeschlossen wird. Stecken Sie den Mini USB-Receiver in einen freien USB Port an Ihrem Computer ein.

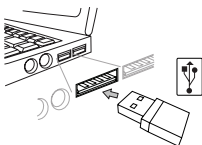

Schalten Sie den Presenter ein, indem Sie den An/Aus-Schalter 3 Sekunden lang drücken und halten.

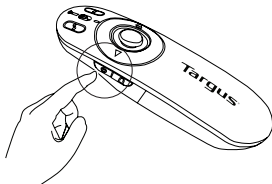

Tasten und Funktionen

Das Gerät kann, je nachdem wie Sie den Modus-Schalter stellen, als Presenter oder als kabellose Maus verwendet werden (12).

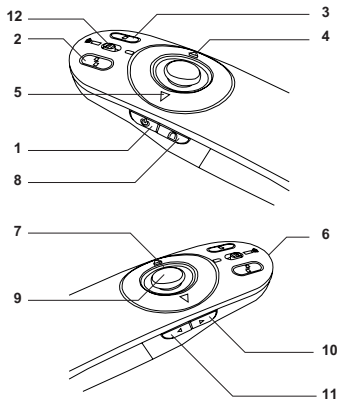

1	An/Aus-Schalter	3 Sekunden lang drücken und halten, um den Presenter ein zu schalten. Der LED-Ring leuchtet grün.
		3 Sekunden lang drücken und halten, um den Presenter aus zu schalten. Der LED-Ring geht aus.

Verwendung des Gerätes- Präsentationsmodus

2	Bildschirmabschaltungs- staste	Der Bildschirm wird leer/dunkel.
3	Diashow	Start- zum Starten ein Mal drücken.
		Stopp - Zum Stoppen der Diashow drücken und 2 Sekunden lang halten.
4	Seite vorwärts/Nächste Folie	Ein Mal drücken, um zur nächsten Folie zu gehen.
5	Seite zurück/Vorherige Folie	Ein Mal drücken, um zur vorherigen Folie zu gehen.
6	Laserpointer	Die Öffnung gibt Laserlicht aus.
7	LED ring	Anzeige für Energie und KeyLock™
8	KeyLock-Taste	Ein Mal drücken, um KeyLock zu aktivieren. - Sperrt alle Tasten außer jenen für Laser, Seite vorwärts/Nächste Folie, Seite zurück/Vorherige Folie. - Der LED-Ring leuchtet ROT.
		Ein Mal drücken, um KeyLock zu verlassen. - Der LED-Ring leuchtet wieder GRÜN.
9	Laserpointer-Taste	Drücken und halten, um den Laserpointer zu aktivieren.
10	Taste Lautstärke Plus	Drücken, um die Lautstärke zu erhöhen.
11	Taste Lautstärke Minus	Drücken, um die Lautstärke zu verringern.

Verwendung des Gerätes- Mausmodus

4	Mausklick rechts.	Mausklick rechts.
5	Mausklick links.	Mausklick links.
7	LED ring	Energieanzeige.
8	Taste KeyLock	Im Mausmodus deaktiviert.
9	Joystick	Drücken des Joysticks ist wie Mausklick links. Bewgt den Cursor der Maus.
10	Taste Lautstärke Plus	Drücken, um die Lautstärke zu erhöhen.
11	Taste Lautstärke Minus	Drücken, um die Lautstärke zu verringern.

Sicherheitsmaßnahmen

- Richten Sie den Laser des Presenters niemals auf Menschen, besonders nicht auf deren Gesichter, und sehen Sie niemals direkt in der Laserstrahl des Presenters, um mögliche Augenschäden zu verhindern.
- Vermeiden Sie es, den Laserstrahl auf ein Spiegel oder eine andere stark reflektierende Oberfläche zu richten.
- Halten Sie den Presenter von jungen Kindern fern.
- Schauen Sie den Laserstrahl des Presenters niemals mit Teleskopgeräten, wie einem Mikroskop oder Fernglas, an.
- Jeder Versuch, den Presenter auseinander zu bauen, neu einzustellen oder zu reparieren, kann zu Laserlicht-Exposition oder anderen Gefährdungen führen.

Problemlösung

Was kann ich machen, wenn die Reaktionszeit des Presenters langsam ist oder sie zwischenzeitlich aufhört zu arbeiten?

- Stellen Sie sicher, dass sich der Presenter in einem Abstand von innerhalb 15 Meter (50 Fuß) zu Mini USB-Receiver und Computer befindet.
- Vergrößern Sie den Abstand zwischen dem Receiver des Presenters und den Basiseinheiten anderer kabelloser Geräte.
- Schalten Sie alle kabellosen Geräte und deren Basiseinheiten ab, die sich der Nähe des Receivers des Presenters befinden.
- Ersetzen Sie die Batterie.



Complies with EN 60825-1: 1994+A1+A2
and Complies with 21 CFR 1040.10 and
1040.11 except for deviation pursuant to
Laser Notice No.50,dated July 26,2001.

DAS GERÄT NICHT ÖFFNEN! DAS GERÄT ERZEUGT GEFÄHRLICHE ELEKTROMAGNETISCHE

STRAHLUNG. LASERSTRAHLUNG. NICHT IN DEN STRAHL BLICKEN ODER MIT DEM STRAHL DIREKT AUF OPTISCHE GERÄTE ZEIGEN. DIES IST EIN LASERPRODUKT DER KLASSE 2.

DER LASERSTRAHL DARF NICHT AUF DIE AUGEN EINER ANDEREN PERSON GERICHTET ODER DIREKT ANGESEHEN WERDEN, WEIL EINE LÄNGERE BLICKKONTAKT SCHÄDLICH FÜR DIE AUGEN IST.

EINE KURZER BLICKKONTAKT MIT DEM LASERZEIGER, SOWIE EIN ZUFÄLLIGES SCHWENKENDES LICHTES ÜBER DIE AUGEN KÖNNTE EINE VORÜBERGEHENDE BLITZERBLINDUNG VERURSACHEN, DIE DEM EFFEKT EINES KAMERABLITZLICHTES ÄHNELT. OBWOHL DIESER ZUSTAND VORÜBERGEHEND IST, KANN ER GEFÄHRLICH SEIN, WENN DIE ANGESTRAHLTE PERSON EINE FÜR DIE SICHT KRITISCHE AKTIVITÄT AUSFÜHRT, WIE Z.B. AUTOFAHREN. VORSICHT:ÄNDERUNGEN UND MANIPULATIONEN AM GERÄT, DIE NICHT AUSDRÜCKLICH VON DER FÜR DIE BEWILLIGUNG ZUSTÄNDIGEN PARTEI GENEHMIGT WURDEN, KÖNNEN ZUM VERLUST DER BETRIEBSERLUBNIS FÜR DIESES GERÄT FÜHREN. DIESES GERÄT UND SEINE ANTENNE(N) DÜRFEN NICHT ZUSAMMEN MIT ANDEREN ANTENNEN ODER SENDEANLAGEN POSITIONIERT, GELAGERT ODER BETRIEBEN WERDEN. DIESES GERÄT ENTHÄLT EINEN LOW-POWER SENDER. WENN DER SENDER ÜBERMITTELT, SENDET ER RADIOFREQUENZSIGNALE AUS. HINWEIS: DER HERSTELLER ÜBERNIMMT KEINERLEI HAFTUNG FÜR MÖGLICHE RADIO ODER TV STÖRUNGEN, DIE DURCH UNBEFUGTE MANIPULATIONEN AN DIESEM GERÄT VERURSACHT WURDEN. SOLCHE MANIPULATIONEN KÖNNEN ZUM VERLUST DER BETRIEBSERLAUBNIS FÜR DIESES GERÄT FÜHREN.

DK – Introduktion

Tak fordi du valgte at købe en Targus Multimedia Præsentationsfjernbetjening. Denne fjernbetjening, har både laserpointer og cursorkontrol, og kan bruges med både Microsoft PowerPoint® og Apple Keynote®. Denne trådløse fjernbetjening giver dig plug-n-play uden software driver, mens den langtrækkende 2,4 GHz teknologi gør det muligt at præsentere på en afstand af op til 15 m.

Indhold

- Targus Multimedia Præsentationsfjernbetjening
- Mini USB modtager
- 1 x AAA batterier
- Brugsanvisning

Systemkrav

Hardware

- USB interface

Operativsystem

- Microsoft Windows® 2000
- Microsoft Windows® XP
- Microsoft Windows Vista®
- Microsoft Windows® 7
- Microsoft Windows® 8
- Mac OS® X 10.4 - 10.8

Indstilling af din Fjernbetjening Isætning af batterier

Tryk på knappen til lågen på batterirummet og tag det af som vist.

Knap til låge på batterirum.

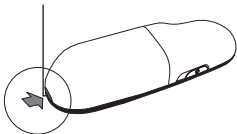

Låge til batterirum.

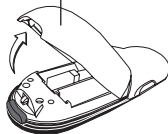

Isæt de leverede batterier og sørg for, at de positive (+) og negative (-) ender af batteriet matcher indikatorerne indeni batterirummet.

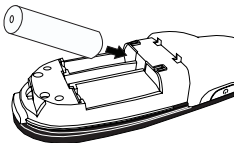

Fjern mini USB modtageren, som er opbevaret i det midterste rum.

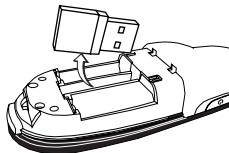

Skub lågen til batterirummet i, indtil det "klikker" på plads.



Sådan bruges din fjernbetjening

Før du bruger fjernbetjeningen skal du vælge din computertype og præsentationssoftware. Find knappen indeni batterirummet som vist.

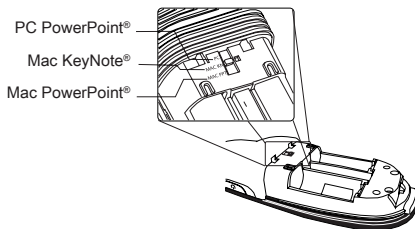

NB: VÆLG "PC POWERPOINT" HVIS DIN COMPUTER ER AF MÆRKET: HP/ COMPAQ, DELL, TOSHIBA, GATEWAY, PANASONIC, FUJITSU, SONY, IBM/LENOVO, ACER, ASUS, OSV.

Denne fjernbetjening er et plug-n-play apparat. Den aktiveres automatisk, når USB modtageren forbindes til din computer. Isæt mini USB modtageren i en ledig USB port på din computer.

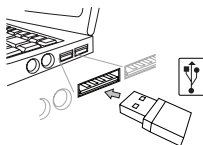

Tænd for fjernbetjeningen ved at trykke og holde on/off (tænd/sluk) inde i 3 sekunder.

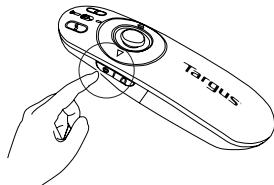

Knapper og Funktioner

Dette apparat kan skifte funktion som enten presenter eller trådløs mus (12).

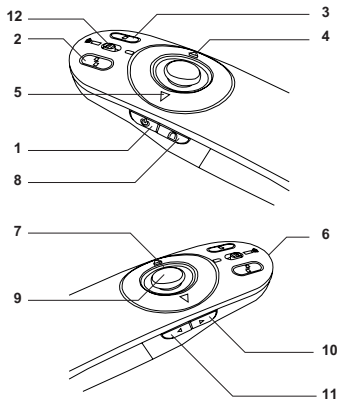

1	Strømknop	Tryk og hold i 3 sekunder for at tænde fjernbetjeningen. LED ring vil blive grøn.
		Tryk og hold i 3 sekunder for at slukke for fjernbetjeningen. LED ring slukker.

Sådan bruges apparatet - Presenter funktion

2	Blank skærm	Skærmen bliver blank/mørk.
3	Slide show	Start - Press once to begin.
		Stop - Tryk og hold i 2 sekunder for at stoppe slide showet.
4	Side Frem/Næste slide	Tryk en gang for at gå til næste slide.
5	Side Tilbage/Forrige slide	Tryk en gang for at gå tilbage til forrige slide.
6	Laser pointer	Der udsendes laserlys fra åbningen.
7	LED ring	Indikator for strøm og KeyLock™.
8	KeyLock	Tryk en gang for at aktivere KeyLock. - Alle knapper er deaktiverede undtagen laser, side fremad/næste slide og side tilbage/forrige slide. - LED ring bliver RØD.
		Tryk en gang for at afslutte KeyLock. - LED ring bliver GRØN.
9	Laser pointer button	Tryk og hold for at aktivere laser pointeren.
10	Lydstyrke op	Tryk for at øge lydstyrken.
11	Lydstyrke ned	Tryk for at formindske lydstyrken.

Sådan bruges apparatet - Musefunktion

4	Højre museklik	Højre museklik
5	Venstre museklik	Venstre museklik
7	LED ring	Strømindikator
8	KeyLock	Kan ikke bruges ved musefunktion.
9	Joystick	Tryk på joystick svarer til venstre museklik. Flytter musens cursor.
10	Lydstyrke op	Tryk for at øge lydstyrken.
11	Lydstyrke ned	Tryk for at formindske lydstyrken.

Sikkerhedsforanstaltninger

- Undgå skader på øjnene: peg ikke fjernbetjeningens laser direkte på nogen, især ikke på ansigtet, og kig ikke direkte ind i laserstrålen.
- Undgå at pege fjernbetjeningens laserstråle på et spejl eller andre genspejlende overflader.
- Hold fjernbetjeningen væk fra små børn.
- Kig aldrig på fjernbetjeningens laserstråle med et teleskopisk apparat så som mikroskop eller kikkert.
- Forsøg på at skille ad eller reparere fjernbetjeningen kan resultere i udsættelse for laserlys eller anden fare.

Problemløsning

Hvad gør jeg, hvis fjernbetjeningens reaktionstid er langsom eller stopper midlertidigt med at virke?

- Sørg for at fjernbetjeningen er indenfor en afstand på 15 m fra mini USB modtager og computer.
- Øg distancen mellem fjernbetjeningens modtager og andre trådløse apparaters base.
- Sluk andre trådløse apparater og deres baser, som er i nærheden af fjernbetjeningens modtager.
- Skift batteri.



Complies with EN 60825-1: 1994+A1+A2
and Complies with 21 CFR 1040.10 and
1040.11 except for deviation pursuant to
Laser Notice No.50,dated July 26,2001.

UNDGÅ UDSÆTTELSE – FARLIG ELEKTROMAGNETISK STRÅLING FRA DETTE APPARAT LASERSTRÅLING. SE IKKE DIREKTE PÅ STRÅLEN ELLER MED OPTISK UDSTYR. KLASSE 2 LASERPRODUKT.

PEG ALDRIG LASERSTRÅLEN DIREKTE PÅ EN PERSONS ØJNE ELLER SE DIREKTE PÅ LASERSTRÅLEN, DA VEDVARENDE UDSÆTTELSE KAN SKADE ØJNENE.

KORT UDSÆTTELSE FRA EN LASERPEGEPIND, SOM VED AT FEJE LYSET HEN OVER ØJNENE VED EN FEJL, KAN GIVE MIDLERTIDIG BLINDHED, SOM SVARER TIL EFFEKTEN AF EN BLITZ. SELV OM DET KUN ER MIDLERTIDIG BLINDHED, ER DET MERE FARLIGT, HVIS PERSONEN ER I GANG MED F.EKS. AT KØRE, HVOR HAN BRUGER ØJNENE. ADVARSEL: ÆNDRINGER FORETAGET SOM IKKE ER GODKENDT AF DEN FOR OVERHOLDELSE ANSVARLIGE KAN RESULTERE I, AT BRUGEREN IKKE LÆNGERE TILLADES AT BRUGE UDSTYRET. DETTE APPARAT OG DETS ANTENNE(R) MÅ IKKE SAMMENSTILLES ELLER BRUGES I FORBINDELSE MED EN ANDEN ANTENNE ELLER SENDER. DIT APPARAT INDEHOLDER EN LAVKRAFTSSENDER. NÅR APPARATET SENDER, SENDER DEN RADIOFREKVENSIGNAL (RF) NB: PRODUCENTEN ER IKKE ANSVARLIG FOR RADIO ELLER TV INTERFERENS SOM ER ET RESULTAT AF UAUTHORISEREDE ÆNDRING AF DETTE UDSTYR. SÅDANNE ÆNDRINGER KAN RESULTERE I, AT BRUGEREN IKKE LÆNGERE TILLADES AT BRUGE UDSTYRET.

EE – Sissejuhatus

Täname teid Targus multimeedia esitluspuldi ostmise eest. Käesolev laserpointeri ja kursorjuhtimisega kombineeritud pult töötab nii Microsoft PowerPoint® kui Apple Keynote® programmidega. Antud traadita pult pakub ka tõelist ühenda-ja-kasuta võimekust ning ei vaja tarkvara draivereid, samas kui suure ulatusega 2,4 GHz tehnoloogia võimaldab efektiivset esitlust kuni 15 meetri ulatuses.

Komplekti kuulub

- Targus multimeedia esitluspult
- Mini USB vastuvõtja
- 1 x AAA patareid
- Kasutusjuhend

Nõuded süsteemile

Riistvara

- USB liides

Operatsioonisüsteem

- Microsoft Windows® 2000
- Microsoft Windows® XP
- Microsoft Windows Vista®
- Microsoft Windows® 7
- Microsoft Windows® 8
- Mac OS® X 10.4 - 10.8

Puldi töökorda seadmine

Patareide paigaldamine

Vajutage patareipesa avamiseks patarei kaane vabastusnupule ning tõstke kaas ettevaatlikult pildil näidatud viisil.

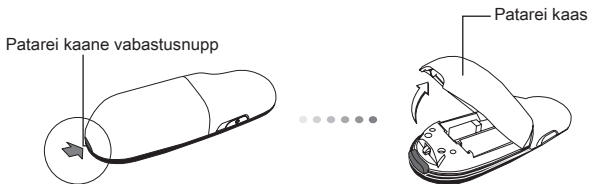

Pange oma kohale kaasas olev patarei jälgides, et patarei pluss (+) ja miinus (-) otsad langeks kokku patarei pesas olevate märgistega.

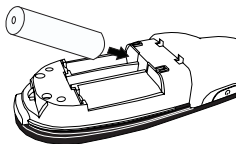

Võtke välja keskmises pesas asuv mini USB vastuvõtja.

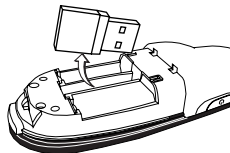

Lükake aku kaas oma kohale kuni ta „klõpsatusega“ kindlalt oma kohale kinnitub.

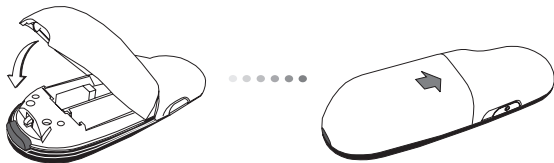

Puldi kasutamine

Enne puldi kasutamist valige palun oma arvutitüüp ning eelistatud esitlustarkvara. Leidke patareipesa sees näidatud lüliti.

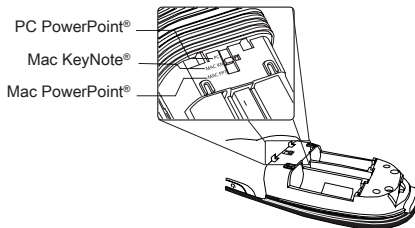

MÄRKUS: VALIGE „PC POWERPOINT“ KUI TE KASUTATE ARVUTIT, MILLE ON VALMISTANUD: HP/ COMPAQ, DELL, TOSHIBA, GATEWAY, PANASONIC, FUJITSU, SONY, IBM/LENOVO, ACER, ASUS, JMS.

Antud pult on ühenda-ja-kasuta tüüpi seade. Pult hakkab automaatselt tööle kui USB vastuvõtja arvutiga ühendatakse. Ühendage mini USB vastuvõtja teie arvuti vabasse USB pesasse.

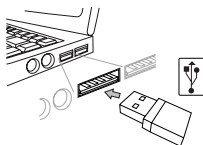

Lülitage pult sisse vajutades ja hoides selleks sisse/välja lülitamise nuppu 3 sekundit alla surutuna.

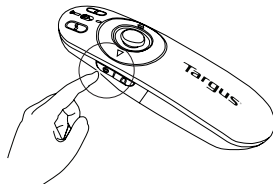

Nupud ja funktsioonid

Režiimilülitit (12) liigutades saab antud seadet kasutada kas esitlusseadme või traadita hiirena.

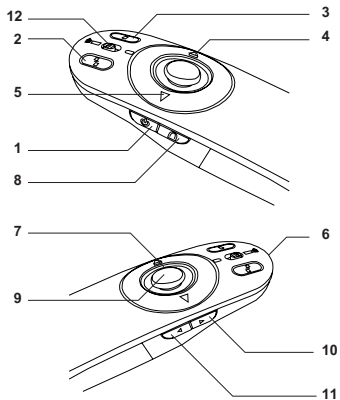

1	Toitenupp	Puldi sisse lülitamiseks vajutage ja hoidke 3 sekundit. LED ring muutub roheliseks.
		Puldi välja lülitamiseks vajutage ja hoidke 3 sekundit. LED ring kustub.

Seadme kasutamine – esitlusseadme režiim

2	Tühja ekraani nupp	Ekraan muutub tühjaks/mustaks.
3	Slaidiesitlus	Start (Algus) – alustamiseks vajutage üks kord.
		Stop (Lõpp) – slaidiesitluse peatamiseks vajutage ja hoidke 2 sekundit.
4	Järgmine lehekülj/ järgmine slaid	Vajutage üks kord järgmise slaidi avamiseks.
5	Eelmine lehekülj/ eelmine slaid	Vajutage üks kord eelmise slaidi avamiseks.
6	Laser pointer	Avast väljub laserkiir.
7	LED ring	Toite ja KeyLock™ indikaator.
8	KeyLock nupp	Üks kord vajutades lülitub KeyLock funktsioon sisse. - Kõik nupud peale laseri, järgmine lehekülj / järgmine slaid ning eelmine lehekülj / eelmine slaid lakkavad toimimast. - LED ring muutub punaseks.
		Üks kord vajutades lülitub KeyLock funktsioon välja. - LED ring muutub ROHELISEKS
9	Laserpointeri nupp	Laserpointeri aktiveerimiseks vajutage ja hoidke nuppu alla surutuna.
10	Helitugevuse suurendamise nupp	Vajutage helitugevuse suurendamiseks.
11	Helitugevuse vähendamise nupp	Vajutage helitugevuse vähendamiseks.

Seadme kasutamine – hiirerežiim

4	Parem hiireklõps	Parem hiireklõps
5	Vasak hiireklõps	Vasak hiireklõps
7	LED ring	Toiteindikaator.
8	KeyLock nupp	On hiirerežiimis välja lülitatud.
9	Juhtkang	Juhtkangi vajutamine vastab vasakule hiireklõpsule. Liigutab hiire kursorit.
10	Helitugevuse suurendamise nupp	Vajutage helitugevuse suurendamiseks.
11	Helitugevuse vähendamise nupp	Vajutage helitugevuse vähendamiseks.

Ohutusmeetmed

- Võimaliku silmakahjustuse vältimiseks ärge mitte kunagi suunake puldi laserit inimeste, eriti nende nägude suunas ega vaadake otse laserkiirde.
- Vältige puldi laserkiire suunamist peeglisse või mõnele teisele tugevalt peegeldavale pinnale.
- Hoidke pulti lastele kättesaamatult.
- Ärge mitte kunagi vaadake puldi laserkiirt teleskoopiliste seadme abil nagu näiteks mikroskoobi või binokliga.
- Igasugused katsed seadet lahti võtta, seda reguleerida või parandada võivad tuua kaasa laservalguse kätte jäämise või mõne teise turvaohu.

Tõrketuvastus

Mida teha, kui puldi reaktsiooniaeg on aeglane või pult lakkab aegajalt töötamast?

- Veenduge, et pult on arvutist ning mini USB vastuvõtjast kuni 15 meetri kaugusel.
- Suurendage kaugust puldi vastuvõtja ning teiste traadita seadmete baasseadmete vahel.
- Lülitage puldi vastuvõtja lähedal asuvad teised traadita seadmed ning nende baasseadmed.
- Vahetage patarei välja.



Complies with EN 60825-1: 1994+A1+A2
and Complies with 21 CFR 1040.10 and
1040.11 except for deviation pursuant to
Laser Notice No.50,dated July 26,2001.

VÄLTIGE KOKKUPUUDET--SELLEST SEADMEST ERALDUB OHTLIKKU
ELEKTROMAGNETKIIRGUST.

LASERKIIRGUS. ÄRGE VAADAKE LASERKIIRT EGA VAADAKE OTSE OPTILISTE
INSTRUMENTIDEGA. KLASS 2 LASERTOODE.

ÄRGE SUUNAKE LASSERKIIRT TEISE INEMESE SILMA EGA VAADAKE LASERKIIRT OTSE,
SEST PIKEM KOKKUPUUDE VÕIB SILMI KAHJUSTADA. HETKELINE KOKKUPUUDE
LASEROSUTAJAGA, NAGU TAHTMATU VALGUSE SUUNAMINE ÜLE TEISE INEMESE
SILMADE, VÕIB PÕHJUSTADA AJUTIST PIMEDUST SARNASELT FOTOAPARAADI
VÄLGULE. KUIGI SEE SEISUND ON AJUTINE, VÕIB SEE MUUTUDA OHTLIKUMAKS, KUI
PIMESTATUD INIMENE TEGELEB NÄGEMISVAJADUSEGA TEGEVUSEGA NAGU AUTOGA
SÕITMINE.

ETTEVAATUST! VASTAVUSE EEST VASTUTAVA OSAPOOLE SELGESÕNALISE
NÕUSOLEKUTA MUUDATUSTE TEGEMINE VÕIB TÛHISTADA KASUTAJA ÕIGUSE
VARUSTUST KASUTADA. SEADE JA SELLE ANTENN(ID) EI TOHI ASUDA EGA TÕÕTADA
KOOS TEISTE ANTENNIDE VÕI SAATJATEGA TEIE SEADMES ON MADALPINGESAATJA.
SEADE SAADAB TÕÕTADES VÄLJA
RAADIOSAGEDUSEL (RF) SIGNAALE.

MÄRKUS: TOOTJA EI VASTUTA RAADIO EGA TV HÄIRETE EEST, MIDA PÕHJUSTAVAD
SELLE VARUSTUSE VOLITAMATA TEHTUD MUUDATUSED. SELLISED MUUDATUSED
VÕIVAD TÛHISTADA KASUTAJA ÕIGUSE VARUSTUST KASUTADA.

ES – Introducción

Le agradecemos la adquisición del Presentador Multimedia de Targus. Este Presentador combinado, con puntero láser y control del cursor, funciona con Microsoft PowerPoint® y Apple Keynote®. Este Presentador inalámbrico con prestación plug-n-play no requiere la instalación de ningún tipo de software, y la tecnología de largo alcance de 2.4 GHz permite realizar eficientes presentaciones a 15 m (50 pies) de distancia.

Contenido

- Presentador Multimedia de Targus
- Mini receptor USB
- 1 pilas AAA
- Manual de instrucciones

Requisitos del sistema

Hardware

- Interfaz USB

Sistema Operativo

- Microsoft Windows® 2000
- Microsoft Windows® XP
- Microsoft Windows Vista®
- Microsoft Windows® 7
- Microsoft Windows® 8
- Mac OS® X 10.4 - 10.8

Configuración del Presentador

Instalación de las Pilas

Pulse el botón de apertura de la tapa de las pilas para abrirla y extraiga la tapa con precaución, según indica la ilustración.

Botón de apertura de la tapa de las pilas

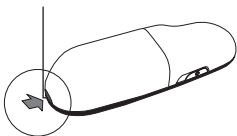

Tapa de las Pilas

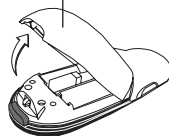

Instale las pilas suministradas, comprobando que los bornes positivos (+) y negativos (-) de las pilas coincidan con las indicaciones de polaridad del interior del compartimento.

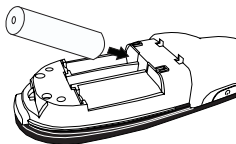

Retire el mini receptor USB guardado en el interior del compartimento central.

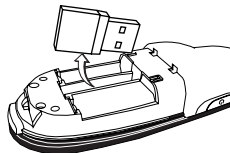

Vuelva a introducir la tapa de las pilas en su posición hasta escuchar que está firmemente cerrado.

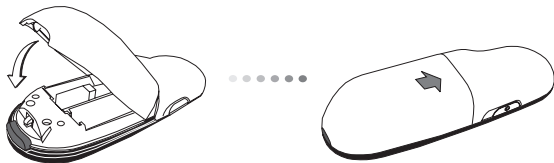

Uso del Presentador

Antes de utilizar el Presentador seleccione el tipo de ordenador y el software de presentación deseado. Localice el interruptor en el interior del compartimento de las pilas, según se indica.

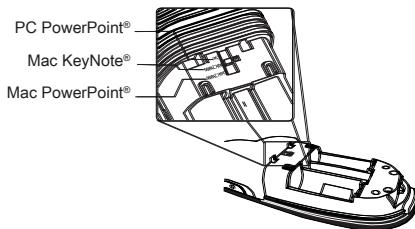

NOTA: SELECCIONE "PC POWERPOINT" SI UTILIZA UN ORDENADOR FABRICADO POR: HP/ COMPAQ, DELL, TOSHIBA, GATEWAY, PANASONIC, FUJITSU, SONY, IBM/LENOVO, ACER, ASUS, ETC.

Este Presentador es un dispositivo plug-n-play. Funcionará automáticamente al conectar el receptor USB al ordenador. Conecte el mini receptor USB a cualquier puerto USB libre del ordenador.

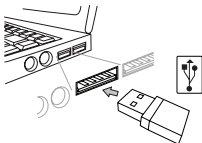

Encienda el mando a distancia pulsando y manteniendo pulsado el botón de conexión encender/apagar durante 3 segundos.

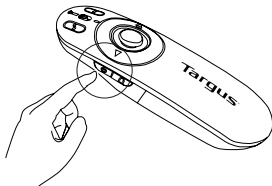

Teclas y sus Funciones

Este aparato funciona como presentador o como ratón inalámbrico mediante el interruptor de modo (12).

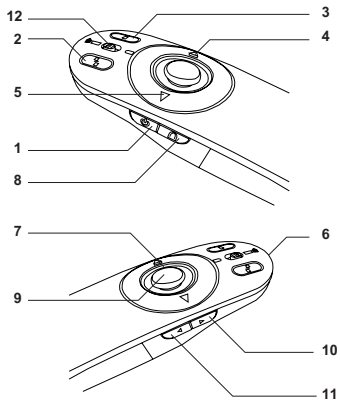

1	Botón de conexión	Pulse y mantenga pulsado durante 3 segundos para encender el mando a distancia. El anillo LED se encenderá en verde.
		Pulse y mantenga pulsado durante 3 segundos para apagar el mando a distancia. El anillo LED se apagará.

Uso del dispositivo - Modo presentador

2	Botón de pantalla en blanco	La pantalla aparecerá en blanco/oscura.
3	Presentación de diapositivas	Iniciar - Pulse una vez para iniciar.
		Stop - Pulse y mantenga pulsado durante 2 segundos para detener la presentación de diapositivas.
4	Avanzar Página/Siguiente diapositiva	Pulse una vez para avanzar a la siguiente diapositiva.
5	Retroceder Página/Diapositiva Anterior	Pulse una vez para retroceder una diapositiva.
6	Puntero láser	La luz láser se emite a través de la apertura.
7	Anillo LED	Indicador de Conexión y Bloqueo de Teclado Key-Lock™.
8	Botón de Bloqueo de Teclado	Pulse una vez para activar la función de Bloqueo de Teclado. - Desactiva todas las teclas excepto los botones del láser, avanzar página/diapositiva siguiente y retroceder página/ diapositiva siguiente. - El anillo LED se iluminará en ROJO.
		Pulse una vez para desactivar la función de Bloqueo de Teclado. - El anillo LED se iluminará en VERDE.
9	Botón del puntero láser	Pulse y mantenga pulsado para activar el puntero láser.
10	Botón incrementar volumen	Pulse para incrementar el volumen.
11	Botón disminuir volumen	Pulse para disminuir el volumen.

Uso del dispositivo - Modo ratón

4	Hacer clic al botón derecho del ratón	Hacer clic al botón derecho del ratón
5	Hacer clic al botón izquierdo del ratón	Hacer clic al botón izquierdo del ratón
7	Anillo LED	Indicador de conexión.
8	KeyLock button	Disabled in mouse mode.
9	Joystick	Pulsar el joystick equivale a hacer clic con el botón izquierdo del ratón. Mueve el cursor del ratón.
10	Botón incrementar volumen	Pulse para incrementar el volumen.
11	Botón disminuir volumen	Pulse para disminuir el volumen.

Medidas de Seguridad

- Para evitar lesiones en los ojos, no apunte el láser del mando a otras personas, especialmente la cara, y no mire directamente al rayo del láser del mando.
- No dirija el rayo láser del mando a un espejo u otra superficie reflectante.
- Mantener el mando fuera del alcance de niños pequeños.
- No observe el rayo láser del mando con aparatos telescópicos, por ejemplo un microscopio o unos prismáticos.
- Si intenta desmontar, ajustar o reparar el mando podría estar expuesto a la luz láser u otros peligros.

Resolución de Problemas

¿Qué puedo hacer si el tiempo de respuesta del mando es lento o intermitentemente deja de funcionar?

- Compruebe que el mando está a menos de 15 m (50 pies) de distancia del mini receptor USB y el ordenador.
- Incremente la distancia entre el receptor del mando a distancia y la unidad base de cualquier aparato inalámbrico.
- Apague cualquier aparato inalámbrico y su unidad base situados cerca del receptor del mando a distancia.
- Sustituya la batería.



Complies with EN 60825-1: 1994+A1+A2
and Complies with 21 CFR 1040.10 and
1040.11 except for deviation pursuant to
Laser Notice No.50,dated July 26,2001.

EVITE LA EXPOSICIÓN A RADIACIÓN ELECTROMÁGNÉTICA PELIGROSA EMITIDA POR ESTA ABERTURA.

RADIACIÓN LÁSER. NO MIRE FIJAMENTE AL HAZ NI DIRECTAMENTE CON INSTRUMENTOS ÓPTICOS. PRODUCTO LÁSER CLASE 2.

NUNCA APUNTE EL HAZ DE LÁSER DIRECTAMENTE HACIA LOS OJOS NI MIRE DIRECTAMENTE AL HAZ DE LÁSER YA QUE LA EXPOSICIÓN PROLONGADA PUEDE SER PELIGROSA PARA LOS OJOS.

EXPOSICIÓN MOMENTÁNEA DEL PUNTERO LÁSER, COMO MOVIMIENTO INVOLUNTARIO DE LA LUZ A TRAVÉS DE LOS OJOS DE LAS PERSONAS PUEDE PROVOCAR CEGUERA TEMPORARIA SIMILAR AL EFECTO DE LA BOMBILLA DE FLASH DE LA CÁMARA. AUNQUE ESTA CONDICIÓN ES TEMPORARIA, PUEDE SER MÁS PELIGROSA SI LA PERSONA EXPUESTA ESTÁ OCUPADA EN UNA ACTIVIDAD DECISIVA DE LA VISIÓN COMO LA CONDUCCIÓN. PRECAUCIÓN: CUALQUIER CAMBIO O MODIFICACIÓN NO AUTORIZADOS EXPRESAMENTE POR LA PARTE RESPONSABLE PARA CONFORMIDAD PUEDEN ANULAR LA AUTORIDAD DEL USUARIO PARA MANEJAR EL EQUIPO. ESTE DISPOSITIVO Y SU (S) ANTENA (S) NO DEBE (N) COLOCARSE O MANEJARSE CONJUNTAMENTE CON CUALQUIER OTRA ANTENA O TRANSMISOR.

SU DISPOSITIVO CONTIENE TRANSMISOR DE BAJA POTENCIA. CUANDO EL DISPOSITIVO ESTÁ TRANSMITIENDO, ÉL EMITE SEÑAL DE RADIOFRECUENCIA (RF).

NOTA: EL PRODUCTOR NO ES RESPONSABLE DE CUALQUIER INTERFERENCIA DE RADIO O TELEVISIÓN CAUSADA POR MODIFICACIONES INAUTORIZADAS DE ESTE EQUIPO. SEMEJANTES MODIFICACIONES PUEDEN ANULAR LA AUTORIDAD DEL USUARIO PARA ANEJAR EL EQUIPO.

FI – Johdanto

Kiitos hankkimasi Targus multimedia esitelmäkaukosäätimen johdosta. Tämä yhdistelmäkaukosäädin, jossa on laserosoitin ja kursorikontrolli, toimii sekä Microsoft PowerPoint® että Apple Keynote® -ohjelmissa. Tämä langaton kaukosäädin tarjoaa myös todellisen kytke-ja-käytä toimivuuden, erillisiä ohjelma-ajureita ei tarvita. Pitkänmatkan 2.4 GHz-teknologia sallii tehokkaan esitelmöinnin jopa 15 metrin päästä.

Sisältö

- Targus multimedia esitelmäkaukosäädin
- Mini USB-vastaanotin
- 1 x AAA paristoa
- Käyttöopas

Järjestelmävaatimukset

Laitteisto

- USB-liitäntä

Käyttöjärjestelmä

- Microsoft Windows® 2000
- Microsoft Windows® XP
- Microsoft Windows Vista®
- Microsoft Windows® 7
- Microsoft Windows® 8
- Mac OS® X 10.4 - 10.8

Kaukosäätimen asentaminen

Paristojen asettaminen

Paina paristonsuojan vapautusnappia avataksesi paristonsuojan ja nosta suoja varovasti kuvan osoittamalla tavalla.

Paristonsuojan vapautusnappi

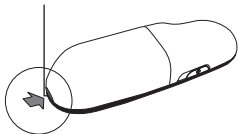

Paristonsuoja

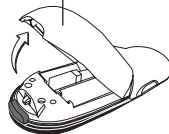

Laita sisään mukana tulevat paristot, varmistaen että positiiviset (+) ja negatiiviset (-) paristojen päät täsmäävät paristolokeron sisällä olevien polaarisuusoitoittimien kanssa.

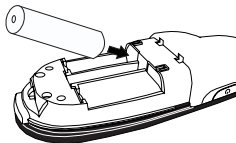

Poista mini USB-vastaanotin joka on varastoitu keskilokeron sisälle.

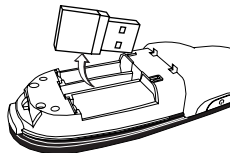

Liu'uta pariston suojaa takaisin kunnes se "naksahtaa" napakasti paikoilleen.

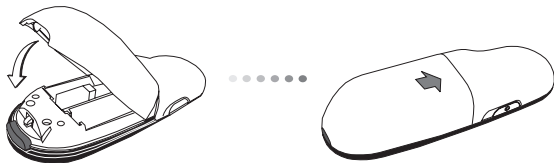

Kaukosäätimen käyttö

Ennen kuin käytät kaukosäädintä, valitse tietokoneesi tyyppi ja haluttu esitelmäohjelmisto. Paikallista paristolokerossa oleva kytkin kuvan osoittamalla tavalla.

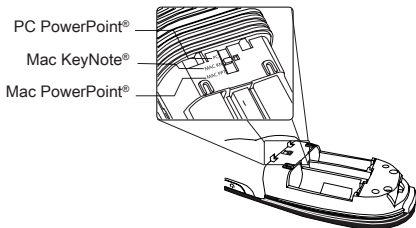

HUOM: VALITSE "PC POWERPOINT" JOS KÄYTÄT TIETOKONETTA JONKA VALMISTAJA ON: HP/ COMPAQ, DELL, TOSHIBA, GATEWAY, PANASONIC, FUJITSU, SONY, IBM/LENOVO, ACER, ASUS, JNE.

Tämä kaukosäädin on kytke-ja-käytä -laite. Se aloittaa toimintansa automaattisesti kun USB-vastaanotin on kytketty tietokoneeseen. Kytke mini USB-vastaanotin mihin tahansa vapaana olevaan USB-porttiin tietokoneessasi.

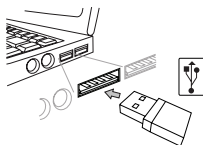

Käynnistä kaukosäädin painamalla on/off (käynnistä/käännä pois päältä) nappia ja pitämällä sitä alhaalla 3 sekunnin ajan.

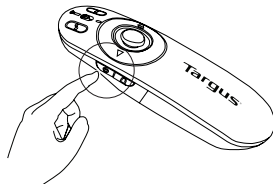

Näppäimet ja toiminnot

Tämä laite voi toimia joko esittäjänä tai langattomana hiirenä käyttämällä tilakytkintä (12).

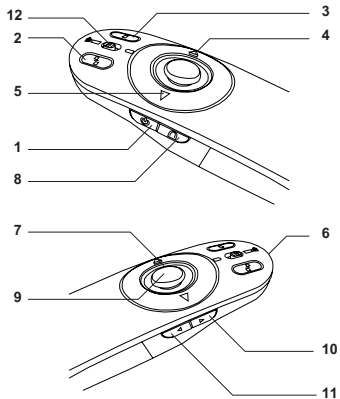

1	Virtanäppäin	Paina ja pidä alhaalla 3 sekunnin ajan kytkeäksesi kaukosäätimen päälle. LED-renkas muuttuu vihreäksi.
		Paina ja pidä alhaalla 3 sekunnin ajan kytkeäksesi kaukosäätimen pois päältä. LED-renkas sammuu.

Laitteen käyttäminen - Esittelijätila

2	Näytöntyhjennysnäppäin	Näyttö muuttuu tyhjäksi/pimeäksi.
3	Diaesitys	Start (Aloita) - Paina kerran aloittaaksesi.
		Stop (Pysäytä) - Paina ja pidä alhaalla 2 sekunnin ajan pysäyttääksesi diaesityksen.
4	Page Forward (Seuraava sivu) / Next slide (Seuraava dia)	Paina kerran siirtyäksesi seuraavaan diaan.
5	Page Backward (Edellinen sivu) / Previous slide (Edellinen dia)	Paina kerran siirtyäksesi yhden dian verran taaksepäin.
6	Laserosoitin	Laservalo säteilee aukosta.
7	LED-rengas	Virta ja KeyLock™ -osoitin.
8	KeyLock-näppäin (näppäinten lukitus)	Paina kerran mahdollistaaksesi KeyLock-toiminnon. - Kytkee päältä kaikki näppäimet paitsi laserin, seuraava sivu/ seuraava dia, ja edellinen sivu/edellinen dia -näppäimet. - LED-rengas muuttuu PUNAISEKSI.
		Paina kerran poistuaaksesi KeyLock-toiminnosta. - LED-rengas palautuu VIHREÄKSI.
9	Laserosoittimen näppäin	Paina ja pidä alhaalla aktivoidaksesi laserosoittimen.
10	Äänenvoimakkuuden lisäysnäppäin	Paina lisätäksesi äänenvoimakkuutta.
11	Äänenvoimakkuuden alentamisnäppäin	Paina alentaaksesi äänenvoimakkuutta.

Laitteen käyttäminen - hiiritila

4	Hiiren oikean napin painallus.	Hiiren oikean napin painallus.
5	Hiiren vasemman napin painallus.	Hiiren vasemman napin painallus.
7	LED-rengas	Virran osoitin.
8	KeyLock-näppäin	Kytkeyty pois päältä hiiritilassa.
9	Ohjaussauva	Ohjaussauvan painaminen muistuttaa hiiren vasemman napin painallusta. Siirtää hiiren kursoria.
10	Äänenvoimakkuuden lisäysnäppäin	Paina lisätäksesi äänenvoimakkuutta.
11	Äänenvoimakkuuden alentamisnäppäin	Paina alentaaksesi äänenvoimakkuutta.

Varotoimenpiteet

- Vältäaksesi mahdollisia silmävaurioita, älä koskaan osoita kaukosäätimen laseria päin ihmisiä, erityisesti päin kasvoja, äläkä katso suoraan laitteen lasersäteeseen.
- Vältä osoittamasta kaukosäätimen laserisoitinta peiliin tai muuhun korkeaheijasteiseen pintaan.
- Pidä kaukosäädin poissa pienten lasten ulottuvilta.
- Älä koskaan katsele kaukosäätimen lasersädettä käyttämällä teleskooppisia laitteita kuten mikroskooppia tai kiikareita.
- Yritykset purkaa, muuntaa tai korjata kaukosäädintä voivat johtaa laservalon paljastumiseen tai muihin vaaroihin.

Vianmääritelmä

Mitä teen jos kaukosäätimen reaktioaika on hidas tai se lakkaa välillä toimimasta?

- Varmista että kaukosäädin on korkeintaan 15 metrin päässä mini USB-vastaanottimesta ja tietokoneesta.
- Lisää kaukosäätimen vastaanottimen ja toisten langattomien laitteiden yksiköiden välistä välimatkaa.
- Kytke päältä kaikki kaukosäätimen vastaanottimen lähellä olevat langattomat laitteet ja niiden yksiköt.
- Vaihda paristo.



Complies with EN 60825-1: 1994+A1+A2
and Complies with 21 CFR 1040.10 and
1040.11 except for deviation pursuant to
Laser Notice No.50,dated July 26,2001.

VÄLTÄ ALTISTUMISTA – TÄMÄ LAITE SÄTEILEE HAITALLISTA SÄHKÖMAGNEETTISTA SÄTEILYÄ LASER SÄTEILYÄ. ÄLÄ KATSO SUORAAN LASERSÄTEESEEN TAI TARKASTELE OPTISILLA VÄLINEILLÄ TOISEN LUOKAN LASERTUOTE. ÄLÄ KOSKAAN OSOITA LASERSÄDETTÄ SUORAAN KENENKÄÄN SILMÄÄN TAI KATSO SÄDETTÄ, KOSKA PIKTÄAIKAINEN ALTISTUMINEN LASERVALOLLE SAATTAA VAHINGOITTAÄ SILMIÄ. LYHYT ALTISTUMINEN LASERVALOLLE, KUTEN SÄTEEN TAHATON PYYHKÄISY SILMÄN OHI, SAATTAA SOKAISTA HETKELLISESTI SAMOIN KUIN ESIMERKIKSI KAMERAN SALAMAN VALO. VAIKKAKIN KYSEINEN TILA ON VÄLIAIKAINEN, SAATTAA SE KUITENKIN VAARANTAA SOKAISTUN HENKILÖN TURVALLISUUDEN, JOS HENKILÖ SATTUU ESIMERKIKSI AJAMAAN AUTOA TAI HÄNEN TURVALLISUUTENSÄ MUUTEN RIIPPUU HÄNEN NÄKÖKYVYSTÄÄN JUURI SOKAISTUMISEN HETKELLÄ. VAROITUS: SÄÄDÖKSISTÄ VASTUUSSA OLEVAN OSAPUOLEN HYVÄKSYMÄTTÖMÄT MUUTOKSET LAITTEESEEN SAATTAVAT POISTAA LAITTEEN KÄYTTÖOIKEUDEN SEN KÄYTTÄJÄLTÄ. TÄTÄ LAITETTA JA SEN ANTENNIA/ANTENNEJA EI TULISI SÄILYTTÄÄ TAI KÄYTTÄÄ TOISTEN ANTENNIEN TAI LÄHETTIMIEN LÄHEISYYDESSÄ. LAITTEESI SISÄLTÄÄ HEIKON LÄHETTIMEN. LAITTEEN OLLESSA KÄYTTÖSSÄ SE LÄHETTÄÄ RADIOAALTOSIGNAALIA. HUOMIO: LAITTEEN VALMISTAJA EI OTA MINKÄÄNLAISTA VASTUUTA LAITTEELLE LUVATTOMASTI TEHTYJEN MUUTOSTEN AIHEUTTAMASTA RADIO JA TELEVISIO HÄIRINNÄSTÄ.SELLAISET MUUTOKSET LAITTEESEEN SAATTAVAT POISTAA KÄYTTÄJÄLTÄ LAITTEEN KÄYTTÖOIKEUDEN.

FR – Introduction

Nous vous remercions d'avoir acheté cette télécommande de présentation multimédia Targus. Plus qu'une simple télécommande, elle intègre un pointeur laser et des touches de commande du curseur pour contrôler totalement vos présentations Microsoft PowerPoint® et Apple Keynote®. Vous disposez d'un ensemble parfaitement plug-and-play, compatible avec votre ordinateur sans avoir à installer de pilote, avec une portée maximale de 15 m grâce à la technologie 2,4 GHz.

Contenu de la boîte

- 1 x télécommande de présentation multimédia Targus
- 1 x récepteur mini USB
- 1 x piles AAA
- 1 x manuel d'utilisateur

Configuration système requise

Matériel

- Interface USB

Système d'exploitation

- Microsoft Windows® 2000
- Microsoft Windows® XP
- Microsoft Windows Vista®
- Microsoft Windows® 7
- Microsoft Windows® 8
- Mac OS® X 10.4 - 10.8

Préparation de la télécommande Installation des piles

Appuyez sur le bouton de déverrouillage du compartiment des piles et dégagez délicatement le couvercle du compartiment comme illustré.

Bouton de déverrouillage du
compartiment des piles

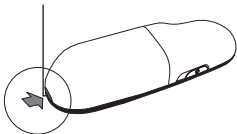

Couvercle du
compartiment des
piles

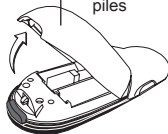

Insérez les piles fournies dans leur logement, en respectant le sens des polarités (+) et (-) indiquées à l'intérieur du compartiment des piles.

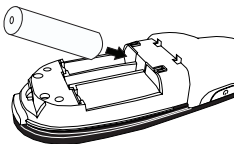

Retirez le récepteur mini USB rangé à l'intérieur du compartiment central.

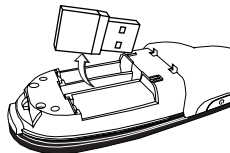

Refermez le couvercle du compartiment à pile, le poussant jusqu'à entendre le clic de verrouillage.

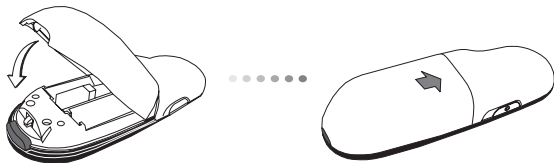

Utilisation de la télécommande

Vous devez d'abord configurer la télécommande d'après l'ordinateur et le programme de présentation que vous allez utiliser. Pour cela, vous disposez d'un commutateur à l'intérieur du compartiment des piles, comme illustré.

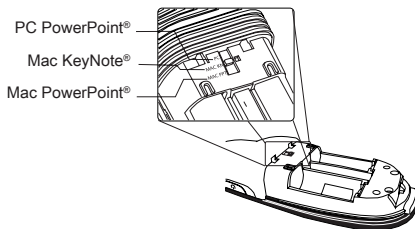

REMARQUE : SÉLECTIONNEZ "PC POWERPOINT" SI VOUS UTILISEZ UN ORDINATEUR FABRIQUÉ PAR : HP/ COMPAQ, DELL, TOSHIBA, GATEWAY, PANASONIC, FUJITSU, SONY, IBM/LENOVO, ACER, ASUS, ETC.

Cette télécommande est de type plug & play (détection automatique). Elle est totalement fonctionnelle dès lors que son récepteur USB est connecté à votre ordinateur. Connectez le récepteur mini USB sur l'un des ports USB disponibles de votre ordinateur.

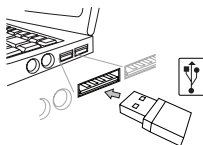

Allumez votre télécommande en appuyant sur la touche marche/arrêt (on/off) et en la maintenant enfoncée pendant 3 secondes.

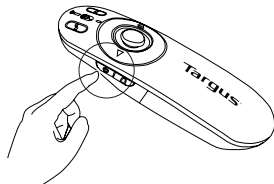

Touches et fonctions

Un commutateur de mode (12) vous permet d'utiliser la télécommande comme présentateur ou comme souris sans fil.

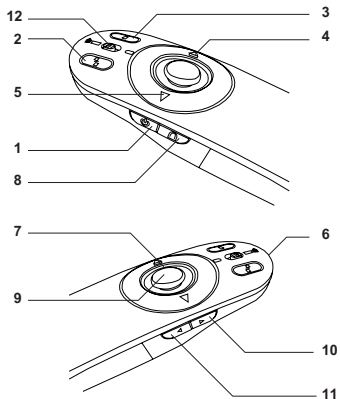

1	Bouton marche/arrêt	Appuyez et maintenez enfoncée pendant 3 secondes pour allumer la télécommande. La LED verte s'allume.
		Appuyez et maintenez enfoncée pendant 3 secondes pour éteindre la télécommande. La LED verte s'éteint.

Utilisation de la télécommande en mode Présentateur

2	Touche d'écran blanc	L'écran devient blanc/sombre.
3	Diaporama	Start (Démarrer) – appuyez une fois pour commencer.
		Stop - appuyez et maintenez enfoncée pendant 2 secondes pour arrêter le diaporama.
4	Page suivante/Diapositive suivante	Appuyez une fois pour passer à la diapositive suivante.
5	Page précédente/Diapositive précédente	Appuyez une fois pour revenir à la diapositive précédente.
6	Pointeur laser	Un rayon laser est émis au travers de cet orifice.
7	Témoin LED	Indicateur de mise sous tension et d'activation du mode KeyLock™.
8	Touche KeyLock (Verrouillage des touches)	Appuyez une fois pour activer le verrouillage des touches. - Désactive toutes les actions sur les touches à l'exception du rayon laser et des touches page suivante/diapositive suivante et page précédente/diapositive précédente. - La LED ROUGE s'allume.
		Appuyez une fois pour désactiver le verrouillage des touches. - La LED VERTE s'allume.
9	Touche pointeur laser	Appuyez et maintenez enfoncé pour activer le pointeur laser.
10	Touche volume +	Appuyez pour augmenter le volume.
11	Touche volume -	Appuyez pour diminuer le volume.

Utilisation de la télécommande en mode souris

4	Right mouse click	Right mouse click.
5	Left mouse click	Left mouse click.
7	LED ring	Power indicator.
8	KeyLock button	Disabled in mouse mode.
9	Joystick	L'appui sur le joystick simule un clic avec le bouton gauche de la souris. Déplace le curseur de la souris.
10	Touche volume +	Appuyez pour augmenter le volume.
11	Touche volume -	Appuyez pour diminuer le volume.

Instructions de sécurité

- Pour ne pas abîmer les yeux, ne dirigez jamais le laser en direction d'une personne, notamment son visage, et ne regardez jamais directement le rayon laser de la télécommande.
- Ne dirigez jamais le laser en direction d'un miroir ou de toute autre surface fortement réfléchissante.
- Veillez à ce que la télécommande soit toujours hors de portée des enfants.
- Ne regardez jamais le rayon laser à l'aide d'appareils grossissant (microscope, jumelles, etc.).
- N'essayez pas de démonter, modifier ou réparer la télécommande. Vous risquez d'être exposé au rayon laser et à d'autres dangers.

Guide de dépannage

La télécommande est lente à répondre ou s'arrête de fonctionner par intermittence

- Vérifiez que vous n'êtes pas à plus de 15 m du récepteur mini USB et de l'ordinateur.
- Éloignez le récepteur de la télécommande de la base d'autres appareils sans fil.
- Éteignez les équipements sans fil et leur base se trouvant à proximité du récepteur de la télécommande.
- Remplacez les piles.



Complies with EN 60825-1: 1994+A1+A2
and Complies with 21 CFR 1040.10 and
1040.11 except for deviation pursuant to
Laser Notice No.50,dated July 26,2001.

ÉVITEZ L'EXPOSITION - RADIATION ÉLECTROMAGNÉTIQUE DANGEREUSE ÉMISE DE CETTE OUVERTURE.

RADIATION LASER. NE REGARDEZ PAS LE RAYON - DIRECTEMENT OU A L'AIDE D'INSTRUMENTS OPTIQUES. PRODUIT LASER DE CLASSE 2.

NE DIRIGEZ JAMAIS UN RAYON LASER VERS LES YEUX D'UNE PERSONNE ET NE REGARDEZ PAS UN RAYON LASER DIRECTEMENT, CAR L'EXPOSITION PROLONGÉE PEUT ÊTRE DANGEREUSE POUR LES YEUX. L'EXPOSITION MOMENTANÉE A UN INDICATEUR LASER, TELLE QU'UN PASSAGE INATTENDU DE LUMIÈRE À TRAVERS LES YEUX D'UNE PERSONNE, PEUT CAUSER LA CÉCITÉ PROVISOIRE SEMBLABLE À L'EFFET D'UN FLASH D'APPAREIL PHOTO. BIEN QUE CETTE CONDITION SOIT PROVISOIRE, ELLE PEUT DEVENIR PLUS DANGEREUSE SI LA PERSONNE EXPOSÉE EST ENGAGÉE DANS UNE ACTIVITÉ CRITIQUE DE VISION COMME LA CONDUITE.

AVERTISSEMENT : CHAQUE CHANGEMENTS OU MODIFICATIONS NON EXPRESSÉMENT APPROUVÉES PAR LA PARTIE RESPONSABLE DE LA CONFORMITÉ POURRAIT ANNULER L'AUTORISATION DE L'UTILISATEUR DE FAIRE FONCTIONNER L'ÉQUIPEMENT. CE DISPOSITIF ET SON ANTENNE(S) NE DOIVENT PAS ÊTRE PLACÉS OU EXPLOITÉS ENSEMBLE AVEC UNE AUTRE ANTENNE OU UN ÉMETTEUR. VOTRE DISPOSITIF CONTIENT UN ÉMETTEUR A BASSE PUISSANCE. QUAND LE DISPOSITIF EST EN TRANSMISSION IL ENVOIE UN SIGNAL DE FRÉQUENCE RADIO (FR). NOTE : LE FABRICANT N'EST PAS RESPONSABLE D'AUCUNE RADIO OU TV L'INTERFÉRENCE CAUSÉE PAR DES MODIFICATIONS NON AUTORISÉES DE CET ÉQUIPEMENT. DE TELLES MODIFICATIONS PEUVENT ANNULER L'AUTORISATION DE L'UTILISATEUR DE FAIRE FONCTIONNER L'ÉQUIPEMENT.

GR – Εισαγωγή

Σας ευχαριστούμε που αγοράσατε το τηλεχειριστήριο της Targus για παρουσιάσεις πολυμέσων. Το συγκεκριμένο τηλεχειριστήριο συνδυάζει δείκτη λέιζερ και έλεγχο με δρομέα και συνεργάζεται τόσο με το Microsoft PowerPoint® όσο και με το Apple Keynote®. Επίσης, το ασύρματο αυτό τηλεχειριστήριο προσφέρεται για τοποθέτηση και άμεση λειτουργία χωρίς να χρειάζεται προγράμματα οδήγησης λογισμικού και, παράλληλα, με την τεχνολογία μακράς εμβέλειας 2,4 GHz δίνει τη δυνατότητα για αποτελεσματικές παρουσιάσεις από απόσταση έως και 15 μέτρων (50 ποδιών).

Περιεχόμενα

- Τηλεχειριστήριο της Targus για παρουσιάσεις πολυμέσων
- Μίνι δέκτης USB
- 1 μπαταρίες AAA
- Οδηγός χρήστη

Απαιτήσεις συστήματος

Υλικό

- Διεπαφή USB

Λειτουργικό σύστημα

- Microsoft Windows® 2000
- Microsoft Windows® XP
- Microsoft Windows Vista®
- Microsoft Windows® 7
- Microsoft Windows® 8
- Mac OS® X 10.4 - 10.8

Αρχική ρύθμιση του τηλεχειριστηρίου σας Τοποθέτηση των μπαταριών

Πιέστε το κουμπί αποδέσμευσης στο κάλυμμα των μπαταριών για να το ανοίξετε και σηκώστε προσεκτικά το κάλυμμα με τον υποδεικνυόμενο τρόπο.

Κουμπί αποδέσμευσης στο κάλυμμα των μπαταριών

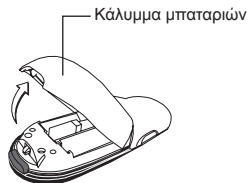
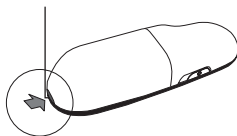

Τοποθετήστε τις παρεχόμενες μπαταρίες, φροντίζοντας ο θετικός (+) και ο αρνητικός (-) πόλος της καθεμιάς να αντιστοιχούν με τις σχετικές ενδείξεις που υπάρχουν μέσα στο διαμέρισμά τους.

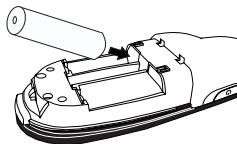

Αφαιρέστε τον μίνι δέκτη USB που είναι φυλαγμένος μέσα στο κεντρικό διαμέρισμα.

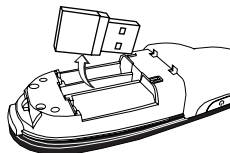

Επανατοποθετήστε συρτά το κάλυμμα των μπαταριών, ωστόσο κουμπώσει στη σωστή θέση και ακουστεί ο χαρακτηριστικός ήχος.

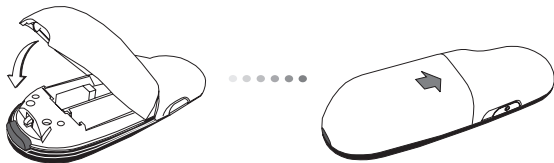

Χρήση τού τηλεχειριστηρίου σας

Προτού χρησιμοποιήσετε το τηλεχειριστήριο, επιλέξτε τον τύπο τού υπολογιστή σας και το προτιμώμενο λογισμικό παρουσιάσεων. Με τον υποδεικνυόμενο τρόπο, εντοπίστε το διακόπτη που βρίσκεται μέσα στο διαμέρισμα των μπαταριών.

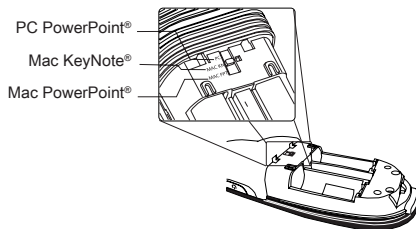

ΣΗΜΕΙΩΣΗ: ΕΠΙΛΕΞΤΕ «PC POWERPOINT» ΑΝ ΧΡΗΣΙΜΟΠΟΙΕΙΤΑΙ ΥΠΟΛΟΓΙΣΤΗ ΤΩΝ ΚΑΤΑΣΚΕΥΑΣΤΩΝ: HP/ COMPAQ, DELL, TOSHIBA, GATEWAY, PANASONIC, FUJITSU, SONY, IBM/LENOVO, ACER, ASUS Κ.ΛΠ.

Το συγκεκριμένο τηλεχειριστήριο είναι συσκευή για τοποθέτηση και άμεση λειτουργία. Θα λειτουργήσει αυτόματα όταν συνδέσετε το δέκτη USB στον υπολογιστή σας. Συνδέστε το βύσμα του μίνι δέκτη USB σε κάποια διαθέσιμη θύρα USB τού υπολογιστή σας.

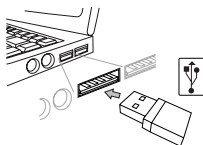

Ενεργοποιήστε το τηλεχειριστήριο πιέζοντας και κρατώντας πατημένο για 3 δευτερόλεπτα το κουμπί ενεργοποίησης/απενεργοποίησης.

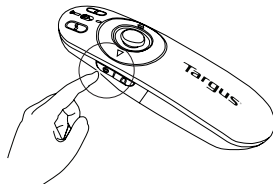

Πλήκτρα και λειτουργίες

Η συγκεκριμένη συσκευή μπορεί να λειτουργήσει ως εργαλείο παρουσιάσεων ή ασύρματο ποντίκι μέσω του διακόπτη για διάφορους τρόπους λειτουργίας (12).

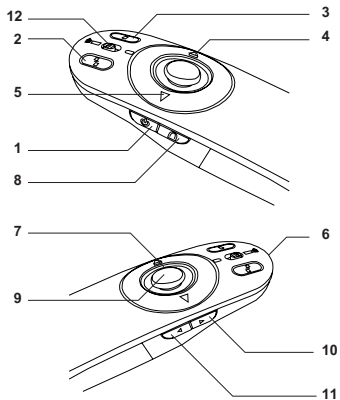

1	Κουμπί τροφοδοσίας	<p>Αν θέλετε να ενεργοποιήσετε το τηλεχειριστήριο, πιάστε το κουμπί τροφοδοσίας και κρατήστε το πατημένο για 3 δευτερόλεπτα. Ο δακτύλιος της ενδεικτικής λυχνίας θα ανάψει σε πράσινο χρώμα.</p> <p>Αν θέλετε να απενεργοποιήσετε το τηλεχειριστήριο, πιάστε το κουμπί τροφοδοσίας και κρατήστε το πατημένο για 3 δευτερόλεπτα. Ο δακτύλιος της ενδεικτικής λυχνίας θα σβήσει.</p>
---	--------------------	--

Χρήση τής συσκευής – Λειτουργία εργαλείου παρουσιάσεων

2	Κουμπί κενής οθόνης	Η οθόνη θα γίνει κενή/σκοτεινή.
3	Προβολή διαφανειών	Start (Εναρξη) - Πιέστε μία φορά για εκκίνηση.
		Stop (Διακοπή) – Πιέστε και κρατήστε το κουμπί πατημένο για διακοπή τής προβολής διαφανειών.
4	Επόμενη σελίδα/διαφάνεια	Πιέστε το μία φορά για μετάβαση στην επόμενη διαφάνεια.
5	Προηγούμενη σελίδα/ διαφάνεια	Πιέστε το μία φορά για μετάβαση στην προηγούμενη διαφάνεια.
6	Δείκτης λέιζερ	Από το άνοιγμα εκπέμπεται ακτίνα λέιζερ.
7	Δακτύλιος ενδεικτικής λυχνίας	Ενδεικτική λυχνία τροφοδοσίας και κλειδώματος πλήκτρων (KeyLock™).
8	Κουμπί KeyLock (Κλειδώμα πλήκτρων)	Πιέστε το μια φορά για ενεργοποίηση της λειτουργίας Key-Lock (Κλειδώμα πλήκτρων). - Απενεργοποιεί όλα τα πλήκτρα εκτός από τα κουμπιά για το λέιζερ, τη μετάβαση στην επόμενη σελίδα/διαφάνεια και τη μετάβαση στην προηγούμενη σελίδα/διαφάνεια. - Ο δακτύλιος της ενδεικτικής λυχνίας θα ανάψει σε ΚΟΚΚΙΝΟ χρώμα.
		Πιέστε το μια φορά για έξοδο από τη λειτουργία KeyLock (Κλειδώμα πλήκτρων). - Ο δακτύλιος της ενδεικτικής λυχνίας θα ανάψει και πάλι σε ΠΡΑΣΙΝΟ χρώμα.
9	Κουμπί δείκτη λέιζερ	Πιέστε το και κρατήστε το πατημένο για ενεργοποίηση του δείκτη λέιζερ.
10	Κουμπί για αύξηση της έντασης του ήχου	Πιέστε το για να αυξηθεί η ένταση του ήχου.
11	Κουμπί για μείωση της έντασης του ήχου	Πιέστε το για να μειωθεί η ένταση του ήχου.

Χρήση της συσκευής - Λειτουργία ΠΟΝΤΙΚΙΟΥ

4	Δεξί κλικ στο ποντίκι	Δεξί κλικ στο ποντίκι
5	Αριστερό κλικ στο ποντίκι	Αριστερό κλικ στο ποντίκι
7	Δακτύλιος ενδεικτικής λυχνίας	Ενδεικτική λυχνία τροφοδοσίας
8	Κουμπί KeyLock (Κλειδωμα πλήκτρων)	Είναι απενεργοποιημένο στη λειτουργία ποντικιού.
9	Χειριστήριο	Όταν πιάσετε το χειριστήριο είναι όπως όταν κάνετε αριστερό κλικ στο ποντίκι. Μετακινεί το δείκτη του ποντικιού,
10	Κουμπί για αύξηση της έντασης του ήχου	Πιάστε το για να αυξηθεί η ένταση του ήχου.
11	Κουμπί για μείωση της έντασης του ήχου	Πιάστε το για να μειωθεί η ένταση του ήχου.

Μέτρα ασφαλείας

- Προς αποφυγή πιθανής βλάβης στην όραση, ποτέ δεν πρέπει να στρέψετε το δείκτη λέιζερ του τηλεχειριστηρίου προς άλλα άτομα, ιδίως προς το πρόσωπό τους, ούτε να κοπιάτε απευθείας στην ακτίνα λέιζερ.
- Αποφύγετε να στρέψετε την ακτίνα λέιζερ του τηλεχειριστηρίου σε καθρέφτη ή άλλη εξαιρετικά ανακλαστική επιφάνεια.
- Φροντίστε να κρατάτε το τηλεχειριστήριο μακριά από μικρά παιδιά.
- Ποτέ μη βλέπετε την ακτίνα λέιζερ του τηλεχειριστηρίου μέσα από τηλεσκοπικές συσκευές, όπως μικροσκόπιο ή κιάλια.
- Κάθε απόπειρα αποσυναρμολόγησης, ρύθμισης ή επισκευής του τηλεχειριστηρίου μπορεί έχει ως αποτέλεσμα την έκθεσή σας στο φως του λέιζερ ή άλλους κινδύνους για την ασφάλειά σας.

Αντιμετώπιση προβλημάτων

Τι πρέπει αν το τηλεχειριστήριο έχει αργή απόκριση ή κατά διαστήματα παύει να λειτουργεί;

- Φροντίστε το τηλεχειριστήριο να απέχει τουλάχιστον 15 μέτρα (50 πόδια) από το μίνι δέκτη USB και τον υπολογιστή.
- Αυξήστε την απόσταση ανάμεσα στο δέκτη του τηλεχειριστηρίου από τις μονάδες βάσης άλλων ασύρματων συσκευών.
- Θέστε εκτός λειτουργίας τις ασύρματες συσκευές και τις μονάδες βάσης τους που βρίσκονται κοντά στο δέκτη του τηλεχειριστηρίου.
- Αντικαταστήστε την μπαταρία.



Complies with EN 60825-1: 1994+A1+A2
and Complies with 21 CFR 1040.10 and
1040.11 except for deviation pursuant to
Laser Notice No.50,dated July 26,2001.

ΑΠΟ ΤΟ ΑΝΟΙΓΜΑ ΕΚΠΕΜΠΕΤΑΙ ΕΠΙΚΙΝΔΥΝΗ ΗΛΕΚΤΡΟΜΑΓΝΗΤΙΚΗ ΑΚΤΙΝΟΒΟΛΙΑ
--ΑΠΟΦΥΓΕΤΕ ΤΗΝ ΕΚΘΕΣΗ.

ΑΚΤΙΝΟΒΟΛΙΑ ΛΕΙΖΕΡ. ΑΠΟΦΥΓΕΤΕ ΝΑ ΚΟΙΤΑΞΕΤΕ ΣΤΗ ΔΕΣΜΗ ΤΗΣ ΑΚΤΙΝΑΣ Η ΝΑ ΤΗ ΔΕΙΤΕ ΑΠΕΥΘΕΙΑΣ ΑΠΟ ΤΟ ΑΝΟΙΓΜΑ ΟΠΤΙΚΩΝ ΟΡΓΑΝΩΝ. ΑΚΤΙΝΟΒΟΛΙΑ ΛΕΙΖΕΡ. ΑΠΟΦΥΓΕΤΕ ΝΑ ΚΟΙΤΑΞΕΤΕ ΣΤΗ ΔΕΣΜΗ ΤΗΣ ΑΚΤΙΝΑΣ Η ΝΑ ΤΗ ΔΕΙΤΕ ΑΠΕΥΘΕΙΑΣ ΜΕ ΟΠΤΙΚΑ ΟΡΓΑΝΑ. ΠΡΟΪΟΝ ΛΕΙΖΕΡ ΚΑΤΗΓΟΡΙΑΣ 2. ΠΟΤΕ ΜΗ ΣΤΡΕΦΕΤΕ ΤΗΝ ΑΚΤΙΝΑ ΛΕΙΖΕΡ ΣΤΑ ΜΑΤΙΑ ΚΑΠΟΙΟΥ ΚΑΙ ΜΗΝ ΤΗ ΒΛΕΠΕΤΕ ΜΕ ΓΥΜΝΟ ΜΑΤΙ, ΓΙΑΤΙ Η ΠΑΡΑΤΕΤΑΜΕΝΗ ΕΚΘΕΣΗ ΙΣΩΣ ΑΠΟΒΕΙ ΕΠΙΚΙΝΔΥΝΗ ΓΙΑ ΤΗΝ ΟΡΑΣΗ ΣΑΣ. Η ΣΤΙΓΜΙΑΙΑ ΕΚΘΕΣΗ ΣΕ ΔΕΙΚΤΗ ΛΕΙΖΕΡ, ΜΕ ΜΙΑ ΔΕΣΜΗ ΦΩΤΟΣ ΠΟΥ ΠΕΦΤΕΙ ΤΥΧΑΙΑ ΣΤΑ ΜΑΤΙΑ ΜΑΣ, ΜΠΟΡΕΙ ΝΑ ΠΡΟΚΑΛΕΣΕΙ ΠΡΟΣΩΡΙΝΟ ΠΡΟΒΛΗΜΑ ΟΡΑΣΗΣ, ΣΑΝ ΑΥΤΟ ΠΟΥ ΠΡΟΚΥΠΤΕΙ ΑΠΟ ΤΟ ΦΛΑΣ ΦΩΤΟΓΡΑΦΙΚΗΣ ΜΗΧΑΝΗΣ. ΠΑΡΟΛΟ ΠΟΥ ΤΟ ΠΡΟΒΛΗΜΑ ΑΥΤΟ ΕΙΝΑΙ ΠΡΟΣΩΡΙΝΟ, ΙΣΩΣ ΓΙΝΕΙ ΠΙΟ ΕΠΙΚΙΝΔΥΝΟ ΑΝ ΑΥΤΟΣ ΠΟΥ ΕΚΤΙΘΕΤΑΙ ΣΤΗΝ ΑΚΤΙΝΟΒΟΛΙΑ ΑΣΧΟΛΕΙΤΑΙ ΜΕ ΔΡΑΣΤΗΡΙΟΤΗΤΑ ΠΟΥ ΑΠΑΙΤΕΙ ΑΡΙΣΤΗ ΟΡΑΣΗ, ΟΠΩΣ Η ΟΔΗΓΗΣΗ. ΠΡΟΣΟΧΗ: ΑΛΛΑΓΕΣ Η ΤΡΟΠΟΠΟΙΗΣΕΙΣ ΠΟΥ ΔΕΝ ΕΙΝΑΙ ΡΗΤΑ ΕΓΚΕΚΡΙΜΕΝΕΣ ΑΠΟ ΤΟ ΜΕΡΟΣ ΠΟΥ ΦΕΡΕΙ ΤΗΝ ΕΥΘΥΝΗ ΓΙΑ ΤΗ ΣΥΜΜΟΡΦΩΣΗ ΘΑ ΜΠΟΡΟΥΣΑΝ ΝΑ ΚΑΤΑΣΤΗΣΟΥΝ ΑΚΥΡΗ ΤΗΝ ΕΓΚΡΙΣΗ ΛΕΙΤΟΥΡΓΙΑΣ ΤΟΥ ΕΞΟΠΛΙΣΜΟΥ ΑΠΟ ΤΟ ΧΡΗΣΤΗ. Η ΣΥΣΚΕΥΗ ΚΑΙ Η ΚΕΡΑΙΑ (Η ΟΙ ΚΕΡΑΙΕΣ ΤΗΣ) ΔΕΝ ΠΡΕΠΕΙ ΝΑ ΕΙΝΑΙ ΤΟΠΟΘΕΤΗΜΕΝΕΣ ΣΤΟ ΙΔΙΟ ΣΗΜΕΙΟ ΟΥΤΕ ΝΑ ΛΕΙΤΟΥΡΓΟΥΝ ΣΕ ΣΥΝΔΥΑΣΜΟ ΜΕ ΑΛΛΗ ΚΕΡΑΙΑ Η ΑΛΛΟ ΠΟΜΠΟ. Η ΣΥΣΚΕΥΗ ΣΑΣ ΠΕΡΙΕΧΕΙ ΕΝΑΝ ΠΟΜΠΟ ΧΑΜΗΛΗΣ ΙΣΧΥΟΣ. ΚΑΤΑ ΤΗ ΜΕΤΑΔΟΣΗ ΕΚΠΕΜΠΕΙ ΣΗΜΑ ΡΑΔΙΟΣΥΧΝΟΤΗΤΩΝ (RF). ΣΗΜΕΙΩΣΗ: Ο ΚΑΤΑΣΚΕΥΑΣΤΗΣ ΔΕΝ ΦΕΡΕΙ ΕΥΘΥΝΗ ΓΙΑ ΡΑΔΙΟΦΩΝΙΚΗ Η ΤΗΛΕΟΠΤΙΚΗ ΠΑΡΕΜΒΟΛΗ ΠΟΥ ΠΡΟΚΑΛΕΙΤΑΙ ΛΟΓΩ ΜΗ ΕΞΟΥΣΙΟΔΟΤΗΜΕΝΩΝ ΤΡΟΠΟΠΟΙΗΣΕΩΝ ΣΤΟΝ ΕΞΟΠΛΙΣΜΟ. ΟΙ ΤΡΟΠΟΠΟΙΗΣΕΙΣ ΑΥΤΟΥ ΤΟΥ ΕΙΔΟΥΣ ΘΑ ΜΠΟΡΟΥΣΑΝ ΝΑ ΚΑΤΑΣΤΗΣΟΥΝ ΑΚΥΡΗ ΤΗΝ ΕΓΚΡΙΣΗ ΛΕΙΤΟΥΡΓΙΑΣ ΤΟΥ ΕΞΟΠΛΙΣΜΟΥ ΑΠΟ ΤΟ ΧΡΗΣΤΗ.

HR – Uvod

Zahvaljujemo na kupnji Targus multimedijskog daljinskog upravljača prezentacijama. Ova kombinacija daljinskog upravljača s laserskim pokazivačem i kontrolom kursora kompatibilna je i s Microsoftovim PowerPointom® i Appleovim Keynoteom®. Ovaj bežični uređaj u potpunosti funkcionira na principu uključi-i-radi, bez potrebe za instaliranjem pogonskih programa, dok 2,4 GHz tehnologija omogućuje efikasno upravljanje prezentacijama na udaljenosti do 50 ft (15 metara).

Sadržaj

- Targus multimedijski daljinski upravljač za prezentacije
- Mini USB prijamnik
- 1 x AAA baterija
- Korisničke upute

Zahtjevi sustava

Hardver

- USB sučelje

Operativni sustav

- Microsoft Windows® 2000
- Microsoft Windows® XP
- Microsoft Windows Vista®
- Microsoft Windows® 7
- Microsoft Windows® 8
- Mac OS® X 10.4 - 10.8

Podešavanje vašeg daljinskog upravljača Umetanje baterija

Skinite poklopac spremnika za baterije tako da pritisnete dugme za oslobađanje i zatim pažljivo podignite poklopac prema gore.

Dugme za oslobađanje pretinca za baterije

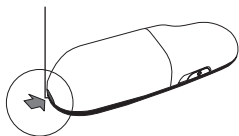

Poklopac spremnika za baterije

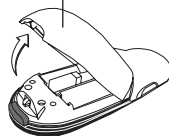

Umetnite priložene baterije pazeći da se pozitivni (+) i negativni (-) polovi svake baterije poklapaju s indikatorima polova u spremniku za baterije.

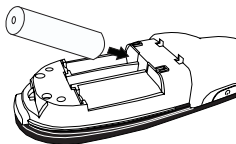

Izvadite mini USB prijamnik iz središnjeg pretinca.

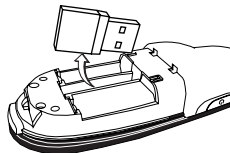

Kliznim pokretom vratite poklopac pretinca za baterije na mjesto dok ne čujete škljocaj.

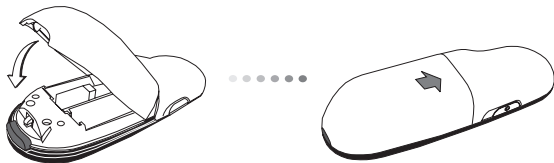

Uporaba daljinskog upravljača

Prije uporabe daljinskog upravljača, odaberite tip računala i željeni prezentacijski softver. Pronađite prekidač u pretincu za baterije kako je prikazano.

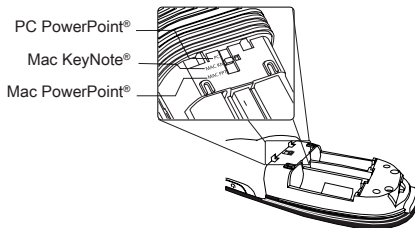

NAPOMENA: ODABERITE "PC POWERPOINT" AKO KORISTITE RAČUNALA SLJEDEĆIH PROIZVOĐAČA: HP/ COMPAQ, DELL, TOSHIBA, GATEWAY, PANASONIC, FUJITSU, SONY, IBM/LENOVO, ACER, ASUS, ITD.

Daljinski upravljač funkcioniра na principu uključi-i-radi. Čim se USB prijamnik priključi na računalo, daljinski upravljač je automatski u funkciji. Uključite mini USB prijamnik u bilo koji slobodan USB priključak na vašem računalu.

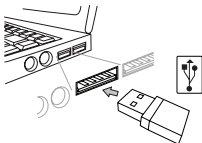

Uključite daljinski upravljač pritiskom na gumb za uključivanje/isključivanje i držite 3 sekunde.

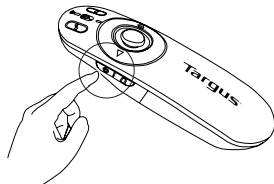

Tipke i njihove funkcije

Ovaj uređaj može raditi kao prezenter ili bežični miš pomoću prekidača za promjenu načina rada (12)

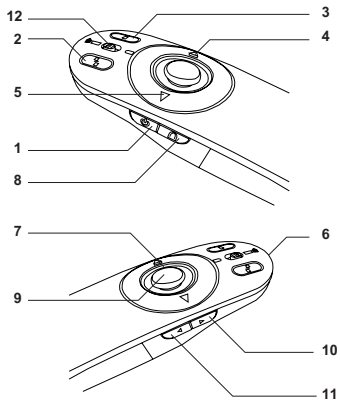

1	Gumb za napajanje	Za uključenje daljinskog upravljača, pritisnite i držite 3 sekunde. LED prsten će zasvijetliti zeleno.
		Za isključenje daljinskog upravljača, pritisnite i držite 3 sekunde LED prsten će se također isključiti.

Uporaba uređaja - prezentacijski način rada

2	Gumb za prazan ekran	Ekran će postati prazan/crn.
3	Prikaz slika u nizu	Start - za početak prikazivanja pritisnite jednom
		Stop - za kraj prikazivanja pritisnite i zadržite dvije sekunde
4	Sljedeća stranica/Sljedeći slajd	Pritisnite jednom za prelazak na sljedeći slajd.
5	Prethodna stranica / Prethodni slajd	Pritisnite jednom za povratak na prethodni slajd.
6	Laserski pokazivač	Laserske zrake se emitiraju iz otvora.
7	LED prsten	Indikator snage i KeyLock™.
8	Gumb KeyLock za zaključavanje tipki	Za aktiviranje funkcije zaključavanja tipki pritisnite jednom. - Onemogućava sve tipke osim lasera, sljedeće stranice/sljedećeg slajda i prethodne stranice/prethodnog slajda. - LED prsten će zasvijetliti CRVENO.
		Za deaktiviranje funkcije zaključavanja tipki, pritisnite jednom. - LED prsten će ponovo zasvijetliti ZELENO.
9	Gumb laserskog pokazivača	Pritisnite i držite da biste aktivirali laserski pokazivač.
10	Gumb za pojačavanje glasnoće	Pritisnite za pojačavanje glasnoće.
11	Gumb za stišavanje glasnoće	Pritisnite za stišavanje glasnoće.

Uporaba uređaja - način rada poput miša

4	Desni klik mišem	Desni klik mišem
5	Ljevi klik mišem	Ljevi klik mišem
7	LED prsten	Indikator napajanja.
8	Gumb za zaključavanje tipki.	Onemogućeno u načinu rada poput miša.
9	Upravljačka ručica (joystick)	Pritisak na upravljačku ručicu zamjenjuje lijevi klik mišem. Pokreće kursor.
10	Gumb za pojačavanje glasnoće	Pritisnite za pojačavanje glasnoće.
11	Gumb za stišavanje glasnoće	Pritisnite za stišavanje glasnoće.

Mjere sigurnosti

- Da biste izbjegli ozljede vida, nikada nemojte laser usmjeravati prema ljudima, pogotovo ne prema nečijem licu, a isto tako nemojte gledati izravno u lasersku zraku.
- Izbjegavajte usmjeravanje laserske zrake prema ogledalu ili nekoj drugoj visokoreflektirajućoj površini.
- Držite daljinski upravljač daleko od dosega djece.
- Nikada nemojte gledati lasersku zraku daljinskog upravljača pomoću teleskopskih uređaja kao što su mikroskop ili dalekozor.
- Bilo koji pokušaj rastavljanja, podešavanja ili popravljanja daljinskog upravljača mogao bi završiti izlaganjem laserskoj svjetlosti ili drugim opasnim radnjama.

Rješavanje problema

Što da radim ako daljinski upravljač sporo reagira ili radi s prekidima?

- Provjerite da se daljinski upravljač nalazi unutar dometa od 50 stopa (15 m) od mini USB prijamnika i računala.
- Pomaknite bazne uređaje drugih bežičnih sprava još dalje od daljinskog upravljača.
- Isključite sve bežične sprave i njihove bazne uređaje koji se nalaze u blizini prijamnika vašeg daljinskog upravljača.
- Zamijenite bateriju.



Complies with EN 60825-1: 1994+A1+A2
and Complies with 21 CFR 1040.10 and
1040.11 except for deviation pursuant to
Laser Notice No.50,dated July 26,2001.

IZBJEGNITE IZLAGANJE - IZ OVE LEĆE EMITIRA SE OPASNO ELEKTROMAGNETNO ZRAČENJE. LASERSKO ZRAČENJE. NE GLEDAJTE U ZRAKU ILI IZRAVNO UZ OPTIČKE INSTRUMENTE. LASERSKO ZRAČENJE. NE GLEDAJTE U ZRAKU ILI IZRAVNO UZ OPTIČKE INSTRUMENTE. KLASA 2 LASERSKI PROIZVOD. NIKADA NE UPIRITE LASERSKU ZRAKU OSOBAMA U OČI I NE GLEDAJTE IZRAVNO U ZRAKU, JER PRODULJENO IZLAGANJE MOŽE BITI OPASNO PO OČI. TRENUTAČNA IZLOŽENOST LASERSKOJ ZRAKU, KAO ŠTO JE NENAMJERNI PRIJELAZ ZRAKE SVJETLA PREKO OČIJU NEKE OSOBE, MOŽE PROUZROČITI PRIVREMENU ZABLJEŠTENOST OČIJU, SLIČNO EFEKTU BLICA NA FOTOAPARATU. IAKO JE OVO STANJE PRIVREMENO, ONO MOŽE POSTATI I OPASNije UKOLIKO IZLOŽENA OSOBA OBAVLJA VIZUALNO KRITIČNU AKTIVNOST, KAO ŠTO JE VOŽNJA. OPREZ: PROMJENE ILI IZMJENE NA OPREMI, KOJE NIJE ODOBRIŁA STRANA KOJA JE ODGOVORNA ZA SUKLADNOST, MOGU PONIŠTITI PRAVO VLASNIKA NA KORIŠTENJE OVE OPREME. OVAJ UREĐAJ I NJEGOVA/E ANTENA/E NE SMIJU BITI POSTAVLJENI U BLIZINI NITI RADITI SKUPA S DRUGIM ANTENAMA ILI PRIJENOSNICIMA VAŠ UREĐAJ SADRŽI PRIJENOSNIK MALE SNAGE. KADA UREĐAJ OBAVLJA PRIJENOS, ON ŠALJE RADIOFREKVENCijski (RF) SIGNAL. NAPOMENA: PROIZVOĐAČ NIJE ODGOVORAN ZA BILO KAKVE RADIJSKE ILI TV SMIJETNJE KOJE MOŽE PROUZROČITI NEOVLAŠTENO OBAVLJANJE IZMJENA NA OVOJ OPREMI. TAKVE IZMJENE MOGU PONIŠTITI PRAVO VLASNIKA NA KORIŠTENJE OVE OPREME.

HU – Bevezetés

Köszönjük, hogy a Targus multimédiás prezentáció-távvezérlőjét vásárolta meg. Ez a kombinált távvezérlő lézermutatót és kurzorvezérlőt tartalmaz, és a Microsoft PowerPoint® és Apple Keynote® szoftverrel is használható. A vezeték nélküli eszköz valódi plug-and-play eszköz, meghajtóprogram nem szükséges hozzá, és a nagy hatótávolságú 2,4 GHz-es technológiával akár 15 m távolságban is használható.

Tartalom

- Targus multimédiás prezentáció-vezérlő
- Mini USB-vevő
- 1 x AAA Elem
- Használati útmutató

Rendszerkövetelmények

Hardver

- USB-csatlakozófelület

Operációs rendszer

- Microsoft Windows® 2000
- Microsoft Windows® XP
- Microsoft Windows Vista®
- Microsoft Windows® 7
- Microsoft Windows® 8
- Mac OS® X 10.4 - 10.8

A távvezérlő üzembe helyezése Az elemek behelyezése

Az elemtartó fedelének gombját megnyomva nyissa ki és az ábra szerint óvatosan hajtsa fel az elemtartó fedelét.

Az elemtartó fedelének gombja

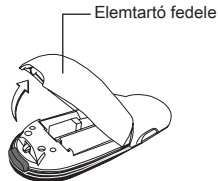
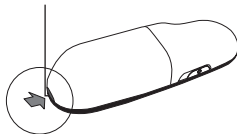

Helyezze be a mellékelt elemeket úgy, hogy a pozitív (+) és negatív (-) pólusok az elemtartóban feltüntetett polaritásjelzéseknek megfelelően álljanak.

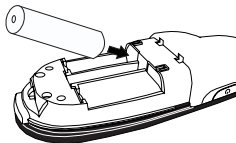

Vegye ki a középső rekeszben található mini USB-vevőt.

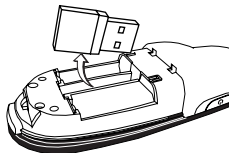

Kattanásig csúsztassa a helyére az elemtartó fedelét

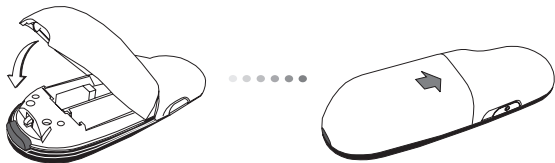

A távvezérlő használata

A távvezérlő használatba vétele előtt jelölje ki a számítógép típusát és a használni kívánt prezentációs szoftvert. Keresse meg az ábrán jelzett kapcsolót az elemtartó rekesz belsejében.

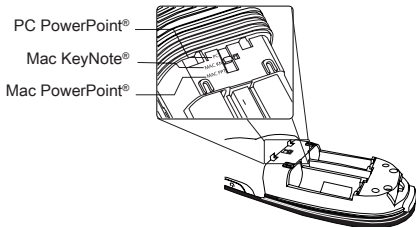

MEGJEGYZÉS: VÁLASSZA A "PC POWERPOINT" LEHETŐSÉGET, HA A KÖVETKEZŐ GYÁRTMÁNYÚ SZÁMÍTÓGÉPET HASZNÁLJA: HP/ COMPAQ, DELL, TOSHIBA, GATEWAY, PANASONIC, FUJITSU, SONY, IBM/LENOVO, ACER, ASUS STB.

A távvezérlő plug-and-play eszköz. A mini USB-vevő számítógépre csatlakoztatása után automatikusan működésbe lép. A mini USB-vevőt a számítógép bármelyik szabad USB-csatlakozójára csatlakoztathatja.

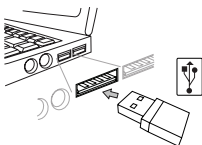

A be/ki kapcsolót 3 mp-ig nyomva tartva kapcsolja be a távvezérlőt.

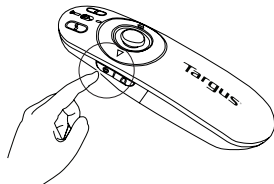

Nyomógombok és funkciók

Az üzemmódkapcsoló (12) állásától függően a készülék távvezérlőként vagy vezeték nélküli egéreként működhet.

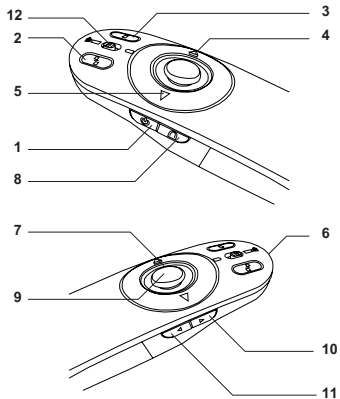

1	Be-/kikapcsoló gomb	A készülék bekapcsolásához nyomja meg és 3 mp-ig tartsa nyomva. A LED zölden világít.
		A készülék kikapcsolásához nyomja meg és 3 mp-ig tartsa nyomva. A LED kikapcsolódik.

A készülék használata - prezentáció üzemmód

2	Üres képernyő-gomb	A képernyő üres/sötét lesz.
3	Diabemutató	Start - egyszer megnyomva elindul a diabemutató.
		Stop - megnyomva és 2 mp-ig nyomva tartva a bemutató leáll.
4	Lapozás előre/Következő dia	Egyszer megnyomva ugrás a következő diára.
5	Lapozás vissza/Előző dia	Egyszer megnyomva ugrás az előző diára.
6	Lézermutató	A nyíláson lézerefény jut ki.
7	LED-gyűrű	Tápfeszültség és KeyLock™ jelzés
8	KeyLock gomb	Egyszer megnyomva bekapcsolhatja a KeyLock funkciót. - A funkciót letilt minden gombot, kivéve a lézer, a lapozás előre/következő dia és lapozás vissza/előző dia gombot. - A LED-gyűrű PIROS lesz.
		Egyszer megnyomva kikapcsolhatja a KeyLock funkciót. - A LED-gyűrű ismét ZÖLD lesz.
9	Lézermutató gomb	Megnyomva és nyomva tartva a lézermutató bekapcsolódik.
10	Hangerő fel gomb	Megnyomva nő a hangerő.
11	Hangerő le gomb	Megnyomva csökken a hangerő.

A készülék használata - egér üzemmód

4	Jobb egérgomb	Jobb egérgomb
5	Bal egérgomb	Bal egérgomb
7	LED-gyűrű	Tápfeszültség-jelző.
8	KeyLock gomb	Az egér üzemmódban nem használható.
9	Joystick	A joystick megnyomása a bal egérekattintással egyenértékű. Az egérkurzor mozgatása.
10	Hangerő fel gomb	Megnyomva nő a hangerő.
11	Hangerő le gomb	Megnyomva csökken a hangerő.

Biztonsági előírások

- Az esetleges szemsérülés megelőzése érdekében a lézermutatót ne irányítsa emberre, különösen az arcra, illetve ne nézzen közvetlenül a lézersugárba.
- A lézersugarat ne irányítsa tükörrre vagy más erősen fényvisszaverő felületre.
- A távvezérlőt tartsa kisgyerekek elől elzárva.
- Nagyítóeszkővel, pl. mikroszkóppal vagy távcsővel ne nézzen a lézersugárba.
- A távvezérlő szétszedése, átállítása vagy javítása lézerveszélyt vagy más biztonsági kockázatot idézhet elő.

Hibaelhárítás

Mi a teendő, ha a távvezérlő reakcióideje nagy, vagy időnként nem működik?

- Ellenőrizze, hogy a távvezérlő és a mini USB-vevő, illetve a számítógép távolsága nem nagyobb 15 méternél.
- Növelje a távolságot a távvezérlő vevője és más vezeték nélküli eszközök bázisállomásai között.
- A távvezérlő vevőjének környezetében kapcsoljon ki minden vezeték nélküli eszközt és azok bázisállomásait.
- Cserélje ki az elemet.



Complies with EN 60825-1: 1994+A1+A2
and Complies with 21 CFR 1040.10 and
1040.11 except for deviation pursuant to
Laser Notice No.50,dated July 26,2001.

KERÜLJE A KITETTSÉGET – A BERENDEZÉS NYÍLÁSA VESZÉLYES ELEKTROMÁGNESES SUGÁRZÁST BOCSÁT KI LÉZER SUGÁRZÁS KÖZVETLENÜL, VAGY OPTIKAI NYÍLÁSSAL NE NÉZZEN BELE A SUGÁRNYALÁBBA. LÉZER SUGÁRZÁS KÖZVETLENÜL, VAGY OPTIKAI ESZKÖZZEL NE NÉZZEN BELE A SUGÁRNYALÁBBA. 2. OSZTÁLYÚ LÉZER TERMÉK SOSE MUTASSON A LÉZERNYALÁBBAL VALAMELY SZEMÉLY SZEMÉBE, VALAMINT NE NÉZZEN KÖZVETLENÜL A SUGÁRNYALÁBBA, MIVEL A HOSSZAN TARTÓ SUGÁRZÁSNAK VALÓ KITETTSÉG KÁROSÍTTJA A SZEMET. A LÉZER MUTATÓNAK VALÓ PILLANATNYI KITETTSÉG, MINT PL. A SUGÁR VALAKI SZEME ELŐTT TÖRTÉNŐ ELHÚZÁSÁKOR TÖRTÉNŐ NEM SZÁNDÉKOS BELEVILÁGÍTÁS ÁTMENETI LÁTÁSKIESÉST OKOZHAT, HASONLÓAN A FÉNYKÉPEZŐGÉP VAKU ÁLTAL ELŐIDÉZETT HATÁSHOZ. ANNAK ELLENÉRE, HOGY EZ AZ ÁLLAPOT ÁTMENETI, VESZÉLYES LEHET, HA KITETT SZEMÉLY ÉPPEN OLYAN TEVÉKENYSÉGET VÉGEZ, PL. AUTÓT VEZET AMINÉL A LÁTÁSKIESÉS VESZÉLYES HELYEZET TEREMT FIGYELEM: A MEGFELELŐSÉGÉRT FELELŐS FÉL KIFEJEZETT ENGEDÉLYE NÉLKÜL VÉGREHAJTOTT MÓDOSÍTÁSOK A FELHASZNÁLÓ BERENDEZÉS MŰKÖDTETÉSÉRE VONATKOZÓ JOGÁNAK MEGVONÁSÁVAL JÁRHNATNAK. AZ ESZKÖZT ÉS ANTENNÁJÁT MÁS ESZKÖZÖK ANTENNÁIT, VAGY ADÓVEVŐIT NEM ZAVARVA KELL ELHELYEZNI ÉS MŰKÖDTETNI AZ ESZKÖZ KISTELJESÍTMÉNYŰ ADÓVEVŐT TARTALMAZ. ADÁS KÖZBEN AZ ESZKÖZ RÁDIÓ FREKVENCIA JELEKET (RF) BOCSÁT KI. MEGJEGYZÉS: A GYÁRTÓ NEM VÁLLAL FELELŐSSÉGET A BERENDEZÉS JOGOSULATLAN MÓDOSÍTÁSÁBÓL ADÓDÓ RÁDIÓ, VAGY TV JELZAVARÁSÉRT. AZ ILYEN MÓDOSÍTÁS FELFÜGGESZTHETI A FELHASZNÁLÓ BERENDEZÉS MŰKÖDTETÉSÉRE VONATKOZÓ JOGÁT.

IT – Introduzione

Grazie per aver acquistato il telecomando multimediale per presentazioni Targus. Questo telecomando combinato con indicatore laser e cursore di controllo funziona sia con Microsoft PowerPoint® che Apple Keynote®. Questo telecomando senza fili è davvero plug and play senza necessità di installare driver mentre la tecnologia a grande distanza da 2,4 GHz permette presentazioni da una distanza di 50' (15 mt).

Contenuto

- Telecomando multimediale per presentazioni Targus
- Mini ricevitore USB
- 1 Batterie tipo AAA
- Guida per l'utente

Requisiti necessari al sistema

Hardware

- Interfaccia USB

Sistema operativo

- Microsoft Windows® 2000
- Microsoft Windows® XP
- Microsoft Windows Vista®
- Microsoft Windows® 7
- Microsoft Windows® 8
- Mac OS® X 10.4 - 10.8

Impostare il telecomando Installare le batterie

Premere il tasto di rilascio del coperchio delle batterie per aprire il vano e sollevare delicatamente il coperchio come mostrato.

Tasto di rilascio del coperchio
batterie

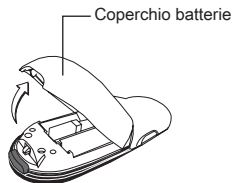
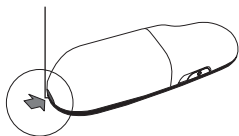

Inserire le batterie in dotazione assicurandosi che il polo positivo (+) e negativo (-) delle stesse corrispondano agli indicatori di polarità che si trovano nel vano batterie.

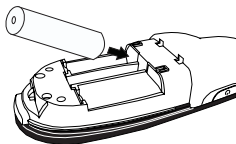

Togliere il mini ricevitore USB riposto all'interno del vano centrale.

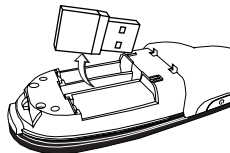

Fare scorrere il coperchio della batteria di nuovo in posizione finché "scatta" saldamente a posto.



Usare il telecomando

Prima di usare il telecomando selezionare il tipo di computer e il software preferito per la presentazione. Individuare l'interruttore all'interno del vano batterie come mostrato.

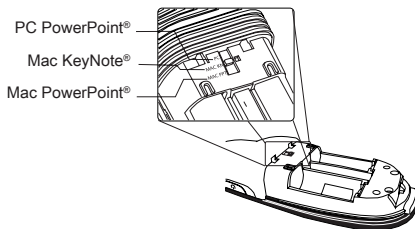

NOTA: SELEZIONARE "PC POWERPOINT" SE SI USA UN COMPUTER DI HP/ COMPAQ, DELL, TOSHIBA, GATEWAY, PANASONIC, FUJITSU, SONY, IBM/LENOVO, ACER, ASUS, ETC.

Il telecomando è plug and play. Funzionerà automaticamente quando si collega il ricevitore USB al computer. Inserire il mini ricevitore USB in una porta USB disponibile sul computer.

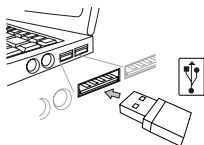

Accendere il telecomando premendo e tenendo premuto il tasto on/off per 3 secondi.

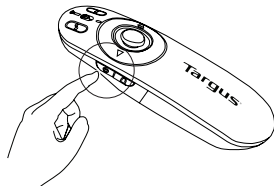

Tasti e funzioni

Questo apparecchio può funzionare per presentazioni o come mouse senza fili grazie all'interruttore di modalità (12).

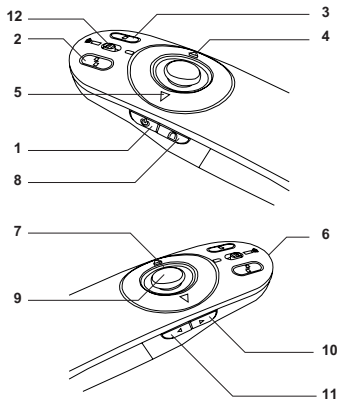

1	Tasto di alimentazione	<p>Premere e tenere premuto per 3 secondi per accendere il telecomando. L'anello LED diventa verde.</p>
		<p>Premere e tenere premuto per 3 secondi per spegnere il telecomando. Il LED verde si spegnerà.</p>

Usare l'apparecchio - Modalità di presentazione

2	Tasto schermo vuoto	Lo schermo diventerà scuro/vuoto
3	Presentazione	Avvio - Premere un a volta per cominciare.
		Stop . Premere e tenere premuto per 2 secondi per fermare la presentazione.
4	Pagina avanti / immagine successiva	Premere una volta per spostarsi sull'immagine successiva
5	Pagina indietro/immagine precedente	Premere una volta per tornare indietro di un'immagine.
6	Puntatore laser	La luce del laser viene emessa dalla fessura
7	Anello LED	Indicatore di alimentazione e di blocco™
8	Tasto di blocco	Premere una volta per abilitare la funzione di blocco. - Disabilita tutti i tasti con l'eccezione del tasto laser, pagina avanti/immagine successiva e pagina indietro/immagine precedente. - L'anello LED diventa ROSSO.
		Premere una volta per uscire dalla funzione di blocco. - L'anello LED torna ed essere VERDE.
9	Tasto puntatore laser	Premere e tenere premuto per attivare il puntatore laser.
10	Tasto volume su	Premere per aumentare il volume.
11	Tasto volume giù	Premere per diminuire il volume.

Usare l'apparecchio - modalità mouse

4	Usare l'apparecchio - modalità mouse	Usare l'apparecchio - modalità mouse
5	Clic sinistro del mouse	Clic sinistro del mouse
7	Anello LED	Indicatore di potenza
8	Tasto blocco	Disabilitato in modalità mouse
9	Joystick	Premere il joystick è simile al clic sinistro del mouse Muove il cursore del mouse
10	Tasto volume su	Premere per aumentare il volume
11	Tasto volume giù	Premere per diminuire il volume

Misure di sicurezza

- er evitare eventuali danni agli occhi non dirigere mai il laser del telecomando verso le persone, specialmente verso il viso e non guardare direttamente dentro il raggio laser del telecomando.
- Evitare di puntare il raggio laser del telecomando verso uno specchio o altre superfici molto riflettenti.
- Tenere il telecomando lontano dalla portata dei bambini.
- Non guardare mai il raggio laser con apparecchi telescopici, come un microscopio o un binocolo.
- Ogni tentativo di smontarlo, regolarlo o ripararlo può creare esposizione al raggio laser o creare dei rischi.

Risoluzione dei problemi

Cosa fare se il tempo di risposta del telecomando è lento o se si interrompe a intermittenza?

- Assicurarsi che il telecomando si trovi entro 50' (15 mt) dal mini ricevitore USB e dal computer.
- Aumentare la distanza tra il ricevitore del telecomando e le unità di base degli altri apparecchi senza fili.
- Spegnerne gli altri apparecchi senza fili e le loro basi che siano vicini al ricevitore del telecomando.
- Sostituire le batterie.



Complies with EN 60825-1: 1994+A1+A2
and Complies with 21 CFR 1040.10 and
1040.11 except for deviation pursuant to
Laser Notice No.50,dated July 26,2001.

EVITARE L'ESPOSIZIONE--DA QUESTA APERTURA VENGONO EMESSE RADIAZIONI ELETTROMAGNETICHE NOCIVE.

RADIAZIONE LASER. NON FISSARE O GUARDARE CON STRUMENTI OTTICI DIRETTAMENTE IL RAGGIO. PRODOTTO LASER DI CLASSE 2.

NON PUNTARE MAI IL RAGGIO LASER DIRETTAMENTE NEGLI OCCHI DI UNA PERSONA, POICHE' L'ESPOSIZIONE PROLUNGATA PUO' ESSERE NOCIVA PER GLI OCCHI. L'ESPOSIZIONE MOMENTANEA AL RAGGIO LASER,COME PER ESEMPIO UN MOVIMENTO INVOLONTARIO DEL RAGGIO NEGLI OCCHI DI UNA PERSONA, PUO' CAUSARE TEMPORANEA CECITA' SIMILE ALL'EFFETTO DEL FLASH DI UNA MACCHINA FOTOGRAFICA. SEBBENE QUESTA CONDIZIONE SIA TEMPORANEA, PUO' DIVENTARE PIU' PERICOLOSO SE LA PERSONA ESPOSTA E' IN UNA SITUAZIONE CRITICA PER LA VISTA, COME PER ESEMPIO LA GUIDA DI UN VEICOLO. ATTENZIONE: QUALSIASI CAMBIAMENTO O MODIFICA NON APPROVATA ESPRESSAMENTE E CONFORMEMENTE DAL RESPONSABILE DELLA PARTE PUO' ANNULLARE L'AUTORITA' DELL'UTENTE ALL'UTILIZZO DELL'APPARECCHIATURA.

QUESTO DISPOSITIVO E LA SUA ANTENNA(E) NON DEVONO ESSERE COLLOCATI O FUNZIONARE INSIEME A QUALSIASI ALTRA ANTENNA O TRASMETTITORE.

IL VOSTRO DISPOSITIVO CONTIENE UN TRASMETTITORE A BASSA POTENZA. QUANDO IL

DISPOSITIVO TRASMETTE, MANDA SEGNALI A FREQUENZA RADIO (RF).

NOTA: IL COSTRUTTORE NON E' RESPONSABILE DI NESSUNA INTERFERENZA RADIO O TV CAUSATA DA MODIFICHE NON AUTORIZZATE A QUESTA APPARECCHIATURA. TALI MODIFICHE POSSONO ANNULLARE L'AUTORITA' DELL'UTENTE ALL'UTILIZZO DELL'APPARECCHIATURA.

LT – Įvadas

Dėkojame, kad įsigijote „Targus“ multimedijos nuotolinį prezentacijos įrankį. Tai kombinuotas nuotolinis valdymo pultas su lazerio žymikliu ir žymeklio valdymo įrenginiu, veikiantis ir „Microsoft PowerPoint®“, ir „Apple Keynote®“. Šis nuotolinio valdymo įrankis pasižymi „prijungti ir leisti“ pajėgumu, be jokių programinių tvarkyklių, apima platų diapazoną, o 2,4 GHz technologija leidžia pateikti prezentacijas iki 15 m atstumu (50 pėdų).

Turinys

- „Targus“ multimedijos nuotolinis prezentacijos įrankis
- Mini USB imtuvas
- 1 x AAA baterijos
- Vartotojo gidas

Reikalavimai sistemai

Aparatinė įranga

- USB sąsaja

Operacinė sistema

- Microsoft Windows® 2000
- Microsoft Windows® XP
- Microsoft Windows Vista®
- Microsoft Windows® 7
- Microsoft Windows® 8
- Mac OS® X 10.4 - 10.8

Nuotolinio valdymo pulto sąranka Kaip įdėti baterijas

Paspauskite baterijų dangtelio atpalaidavimo mygtuką, kad atsidarytų ir atsargiai pakelkite, kaip parodyta.

Baterijų dangtelio atpalaidavimo mygtukas

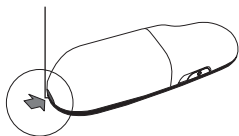

Baterijų dangtelis



Įstatykite kartu tiekiamas baterijas taip, kad teigiami (+) ir neigiami (-) kiekvienos baterijos galai atitiktų polių indikatorius esančius baterijų skyrelyje.

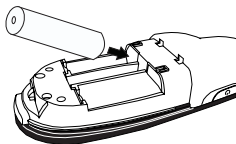

Pašalinkite mini USB imtuvą, esantį skyrelio viduje.

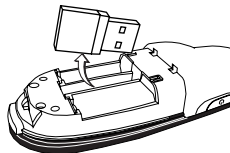

Įstumkite baterijų dangtelį į vietą, kol jis įsitvirtindamas „spragtelės“ vietoje.

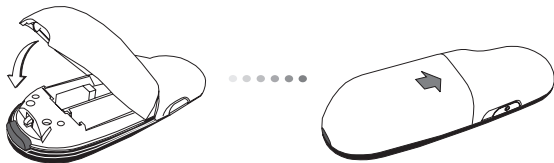

Kaip naudotis nuotoliniu valdymo pultu

Prieš pradėdant naudotis nuotoliniu valdymo pultu, pasirinkite kompiuterio tipą ir pageidaujamą prezentacijos programinę įrangą. Nukreipkite jungiklį į baterijų skyrelio vidų, kaip parodyta.

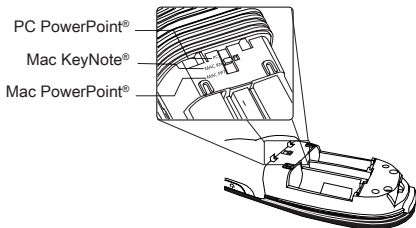

PASTABA: PASIRINKITE „PC PowerPoint“, JEIGU NAUDOJATĖS KOMPIUTERIUI, PAGAMINTUI: „HP/COMPAQ“, „DELL“, „TOSHIBA“, „GATEWAY“, „PANASONIC“, „FUJITSU“, „SONY“, „IBM/LENOVO“, „ACER“, „ASUS“, KT.

Šis nuotolinio valdymo pultas yra be tvarkyklės, „prijungti ir leisti“ įrenginys. Jis veiks automatiškai, prie kompiuterio prijungus USB imtuvą. Įjunkite mini USB imtuvą į kurį nors kompiuterio USB prievadą.

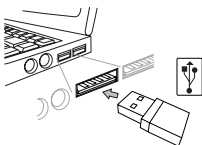

Ijunkite nuotolinio valdymo pultą, paspausdami ir 3 sekundžių palaikydami įjungimo (išjungimo) mygtuką.

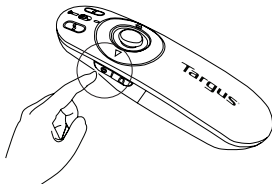

Klavišai ir funkcijos

Šis prietaisas gali funkcionuoti kaip rodyklė ar belaidė pelė, manipuliuojant režimo jungikliu (12).

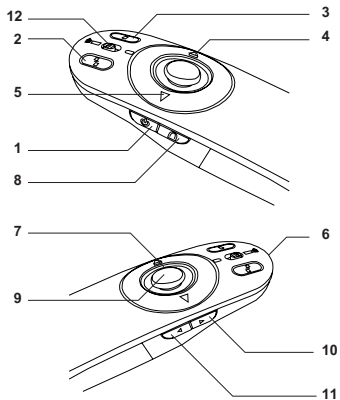

1	Maitinimo mygtukas	Paspauskite ir 3 sekundžių palaikykite, jei norite įjungti nuotolinio valdymo pultą. LED žiedas pasidarys žalias.
		Paspauskite ir 3 sekundžių palaikykite, jei norite išjungti nuotolinio valdymo pultą. LED žiedas išsijungs.

Kaip naudoti prietaisą – rodyklės režimas

2	Tuščio ekrano mygtukas	Ekranas taps tuščias (tamsus).
3	Skaidrių demonstravimas	„Start“ (paleistis) – norėdami pradėti paspauskite vieną kartą.
		„Stop“ (stabdyti) - spauskite ir 2 sekundžių palaikykite, jei norite baigti skaidrių demonstravimą.
4	Puslapis pirmyn (kita skaidrė)	Spauskite vieną kartą, norėdami pereiti prie kitos skaidrės.
5	Puslapis atgal (ankstesnė skaidrė)	Spauskite vieną kartą, norėdami grįžti atgal per vieną skaidrę.
6	Lazerio žymiklis	Lazerio šviesa spinduliuoja iš erdmės.
7	LED žiedas	Maitinimo ir „KeyLock™“ indikatorius.
8	„KeyLock“ mygtukas	Norėdami įgalinti „KeyLock“ funkciją, spauskite vieną kartą. - Blokuoja visus klavišus, išskyrus lazerį, puslapio pirmyn (kitos skaidrės) ir puslapio atgal (ankstesnės skaidrės) mygtukus. - LED žiedas pasidarys raudonas.
		Norėdami uždrausti „KeyLock“ funkciją, spauskite vieną kartą. LED žiedas pasidarys ŽALIAS.
9	Lazerio žymiklio mygtukas	Paspauskite ir palaikykite norėdami aktyvuoti lazerio žymiklį.
10	Garsinimo mygtukas	Spauskite norėdami pagarsinti.
11	Tildymo mygtukas	Spauskite norėdami pritildyti.

Kaip naudoti prietaisą pelės režime

4	Dešinysis pelės paspaudimas	Dešinysis pelės paspaudimas
5	Kairysis pelės paspaudimas	Kairysis pelės paspaudimas
7	LED žiedas	Maitinimo indikatorius.
8	„KeyLock“ mygtukas	Uždraustas pelės režime.
9	Žaidimų vairalazdė	Vairalazdės paspaudimas atitinka kairįjį pelės paspaudimą. Perkelia pelės žymeklį.
10	Garsinimo mygtukas	Spauskite norėdami pagarsinti.
11	Tildymo mygtukas	Spauskite norėdami pritildyti.

Saugos priemonės

- Siekiant išvengti galimos žalos akims, niekada nekreipkite nuotolinio valdymo pulto lazerio į žmones, ypač į jų veidus, ar tiesiogiai nežiūrėkite į nuotolinio valdymo pulto lazerio spindulį.
- Venkite nukreipti nuotolinio valdymo pulto lazerio spindulį į veidrodį ar kitą gerai atspindintį paviršių.
- Laikykite nuotolinio valdymo pultą vaikams nepasiekiamoje vietoje.
- Niekada nežiūrėkite į nuotolinio valdymo pulto lazerio spindulį su teleskopiniais prietaisais, tokiais kaip mikroskopas ar žiūronai.
- Bet koks ketinimas išardyti, reguliuoti ar taisyti nuotolinio valdymo pultą, gali sukelti lazerio spinduliavimą ar kitus pavojus saugumui.

Trikdžių šalinimas

Ką daryti, jeigu nuotolinio valdymo pulto laikas yra lėtas, ar nuotolinio valdymo pultas dirba su protrūkiais?

- Užtikrinkite, kad nuotolinio valdymo pultas yra ne toliau kaip 15 m (50 pėdų) atstumu nuo mini USB imtuvo ir kompiuterio.
- * Padidinkite atstumą tarp nuotolinio valdymo pulto ir kitų pagrindinių belaidžių įrenginių elementų.
- Išjunkite visus bevielius prietaisus ir pagrindinius elementus, kurie yra netoli nuotolinio valdymo pulto imtuvo.
- * Pakeiskite bateriją.



Complies with EN 60825-1: 1994+A1+A2
and Complies with 21 CFR 1040.10 and
1040.11 except for deviation pursuant to
Laser Notice No.50,dated July 26,2001.

VENKITE TIESIOGINĖS – PAVOJINGOS ELEKTROMAGNETINĖS RADIACIJOS SKLINDANČIOS IŠ ŠIOS ANGOS.

LAZERIO RADIACIJA. NESPOKSOKITE AR SU OPTIKOS PRIETAISAIŠ TIESIOGIAI NEŽIŪRĖKITE Į SPINDULĮ . 2 KLASĖS LAZERIO PRODUKTAS. NIEKADA NENUKREIPKITE LAZERIO SPINDULIO Į AKIS AR NEŽIŪRĖKITE TIESIOGIAI Į SPINDULĮ, KADANGI ILGESNIS ŽIŪRĖJIMAS GALI BŪTI PAVOJINGAS AKIMS.

MOMENTINIS ŽVILGTERĖJIMAS Į LAZERIO ŽYMIKLĮ, KAIP PAVYZDŽIUI NETYČINIS MOSTELĖJIMAS PRIEŠ ŽMOGAUS AKIS, GALI LAIKINAI APAKINTI, SUKELDAMAS PANAŠŲ POVEIKĮ KAIP KAMEROS BLYKSTĖ. NORS ŠI BŪSENA YRA LAIKINA, TAI GALI TAPTI PAVOJINGA, JEIGU APAKINTAS ASMUO ATLIEKA DARBA, KUR LABAI SVARBI REGĖJIMO FUNKCIJA, KAIP PAVYZDŽIUI, VAIRAVIMAS.

ĮSPĖJIMAS: PAKEITIMAI AR PERDARYMAI, NEPATVIRTINTI ATSAKINGOS ŠALIES DĖL ŠUDERINAMUMO, GALI ANULIUOTI VARTOTOJO TEISES NAUDOTIS ŠIUO ĮRENGINIU. ŠIS PRIETAISAS BEI JO ANTENA(OS) NEGALI BŪTI PERKELIAMOS AR VEIKTI BENDRAI SU KOKIA KITA ANTENA AR SIŪSTUVU.

JŪSŲ PRIETAISE YRA MAŽASROVIS SIŪSTUVAS. PERDAVIMO METU PRIETAISAS SIUNČIA RADIJO DAŽNIŲ (RD) SIGNALĄ. PASTABA: GAMINTOJAS NĖRA ATSAKINGAS UŽ JOKIĄ RADIJO AR TELEVIZIJOS SAVEIKĄ, ATSIKADUSIĄ DĖL NETEISĖTŲ ŠIO ĮRENGINIO PAKEITIMŲ. ŠIE PAKEITIMAI GALI PANAIKINTI VARTOTOJO TEISES NAUDOTIS ŠIUO ĮRENGINIU.

LV – Ievads

Apsveicam, ka esat iegādājies Targus multivides prezentāciju pulti.

Šī kombinētā prezentāciju pults ar lāzera rādītāju un kursora vadību darbojas gan ar Microsoft PowerPoint®, gan Apple Keynote®. Šai bezvadu pultij ir arī standarta plug-n-play savietojamība, kad nav nepieciešami programmatūras dziņi, un plaša diapazona 2,4 GHz tehnoloģija ļauj efektīvi vadīt prezentācijas līdz pat no 15 m attāluma.

Saturs

- Latviešu Targus multivides prezentāciju pults
- Mazs USB uztvērējs
- 1 x AAA baterijas
- Lietošanas instrukcija

Sistēmas prasības

Aparatūra

- USB interfeiss

Operētājsistēma

- Microsoft Windows® 2000
- Microsoft Windows® XP
- Microsoft Windows Vista®
- Microsoft Windows® 7
- Microsoft Windows® 8
- Mac OS® X 10.4 - 10.8

Jūsu pulsts iestatīšana Bateriju ievietošana

Nospiediet bateriju nodalījuma vāciņa atvēršanas pogu, lai atvērtu bateriju nodalījumu, un uzmanīgi paceliet vāciņu.

Bateriju nodalījuma
atvēršanas poga

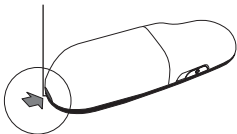

Bateriju nodalījums

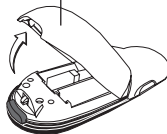

Ievietojiet līdz nākošās baterijas, pārliecinoties, ka katras baterijas pozitīvais (+) un negatīvais (-) gals atbilst polaritātes norādījumiem nodalījuma iekšpusē.

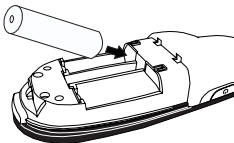

Izņemiet mini USB uztvērēju, kas atrodas vidējā nodaļumā.

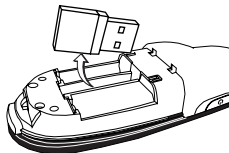

Iebīdiet bateriju nodaļuma vāciņu atpakaļ vietā līdz tas noklikšķ.

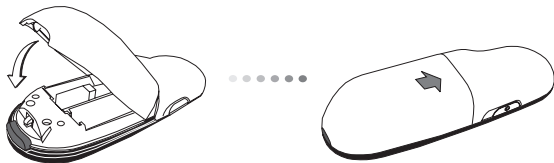

Pults izmantošana

Pirms pults izmantošanas, lūdzu, izvēlieties sava datora veidu un vēlamo prezentāciju programmatūru. Atrodiet bateriju nodalījumā slēdzi, kā parādīts attēlā.

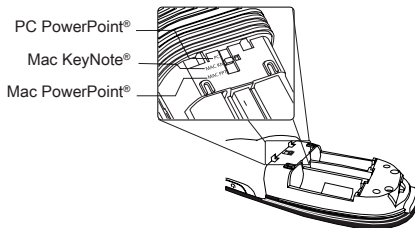

IEVĒROJIET: IZVĒLIETIES "PC POWERPOINT" (DATORA KONTAKTLIGZDA), JA JŪS LIETOJAT DATORU, KO RAŽOJIS HP/COMPAQ, DELL, TOSHIBA, GATEWAY, PANASONIC, FUJITSU, SONY, IBM/LENOVO, ACER, ASUS, UTT.

Šai pultij ir standarts plug-n-play. Tā automātiski sāks darboties, tiklīdz USB uztvērējs tiks savienots ar datoru. Iespraidiet mini USB uztvērēju brīvajā datora USB pieslēgvieta.

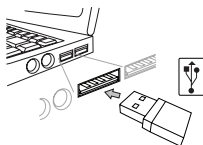

Ieslēdziet prezentāciju pulti, nospiežot un turot nospiestu ieslēgšanas/izslēgšanas pogu 3 sekundes.

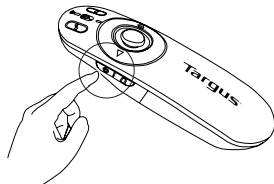

Taustiņi un funkcijas

Šī ierīce var darboties kā prezentāciju pults vai bezvadu pele, izmantojot režīmu slēdzi (12).

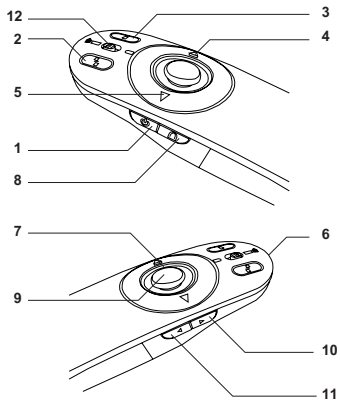

1	Barošanas poga	Nospiediet un turiet nospiestu šo pogu 3 sekundes, lai ieslēgtu pulti. LED riņķveida indikators kļūs zaļš.
		Nospiediet un turiet nospiestu šo pogu 3 sekundes, lai izslēgtu pulti. LED riņķveida indikators izdzisis.

leģīces izmantošana - prezentāciju pulsts režīms

2	Melna ekrāna poga	Ekrāns kļūst tukšs/tumšs.
3	Slīdrāde	Start - nospiediet vienreiz, lai sāktu slīdrādi.
		Stop - Nospiediet un turiet nospiestu 2 sekundes, lai apturētu slīdrādi.
4	Nākošā lapa/slīds	Nospiediet vienreiz, lai ietu uz nākošo slīdu.
5	Iepriekšējā lapa/slīds	Nospiediet vienreiz, lai ietu uz iepriekšējo slīdu.
6	Lāzera rādītājs	Lāzera stars izstarojas no atveres.
7	LED riņķveida indikators	Barošanas un KeyLock™ indikators
8	Taustiņu noblokēšanas poga	Nospiediet vienreiz, lai iespējotu taustiņu noblokēšanas funkciju. - Atspējo visus taustiņus, izņemot lāzera pogu, nākošā lapa/slīds un iepriekšējā lapa/slīds pogu. - LED riņķveida indikators kļūst SARKANS.
		Nospiediet vienreiz, lai pārtrauktu taustiņu noblokēšanas funkciju. - LED riņķveida indikators kļūst atkal ZAĻŠ.
9	Lāzera rādītāja poga	Nospiediet un turiet nospiestu, lai aktivizētu lāzera rādītāju.
10	Poga "Skajāk"	Nospiediet, lai palielinātu skaņu.
11	Poga "Klusāk"	Nospiediet, lai samazinātu skaņu.

Ierīces izmantošana - Peles režīms

4	Peles labais klikšķis	Peles labais klikšķis
5	Peles kreisais klikšķis	Peles kreisais klikšķis
7	LED riņķveida indikators	Barošanas indikators.
8	Taustiņu nobloķēšanas poga	Atspējota peles režīmā
9	Kursorsvira	Kursorsviras nospiešana līdzinās peles kreisajam klikšķim. Virza peles kursoru.
10	Poga "Skaļāk"	Nospiediet, lai palielinātu skaļumu.
11	Poga "Klusāk"	Nospiediet, lai samazinātu skaļumu.

Drošības pasākumi

- Lai izvairītos no iespējamās acu traumas, nespīdiniet ar lāzera rādītāju uz cilvēkiem, īpaši to sejās, kā arī neskatieties tieši pults lāzera starā.
- Nespīdiniet pults lāzera staru spogulī vai citā atstarojošā priekšmetā.
- Glabājiet pulti bērniem nepieejamā vietā.
- Neapskatiet pults lāzera staru, izmantojot teleskopiskas ierīces, piemēram, mikroskopus vai binokļus.
- Mēģinājums izjaukt, pielāgot vai labot pulti var radīt bīstamu ietekmi uz lāzera gaismu vai citas briesmas drošībai.

Traucējummeklēšana

Ko darīt, ja prezentāciju pults atbildes laiks ir īss vai tā uzreiz vairs nedarbojas?

- Pārliedcinieties, ka prezentāciju pults atrodas 15 m attālumā no mini USB uztvērēja.
- Palieliniet attālumu starp uztvērēju un citām bezvadu ierīcēm.
- Izslēdziet bezvadu ierīci un to pamatierīces, kas atrodas prezentāciju pults uztvērēja tuvumā.
- Nomainiet bateriju.



Complies with EN 60825-1: 1994+A1+A2
and Complies with 21 CFR 1040.10 and
1040.11 except for deviation pursuant to
Laser Notice No.50,dated July 26,2001.

IZVAIRIETIES NO APŽILBINĀŠANAS - ŠĪ IERĪCE IZSTARO ELEKTROMAGNĒTISKO RADIĀCIJU.

LĀZERA RADIĀCIJA. NESKATIETIES STARĀ VAI TIEŠI AR OPTISKAJIEM INSTRUMENTIEM. 2.KLASES LĀZERA PRODUKTS.

NEKAD NESPĪDINIET STARU TIEŠI KĀDA CILVĒKA ACĪS UN NESKATIETIES TIEŠI UZ LĀZERA STARU, JO ILGSTOŠA SKATĪŠANĀS VAR BŪT BĪSTAMA ACĪM.

NEKAVĒJOTIES NOVĒRSIETIES NO LĀZERA RĀDĪTĀJA, KĀ ARĪ NEJAUŠI NEIESPĪDINIET LĀZERA STARU CITA CILVĒKA ACĪS, JO TAS VAR IZRAISĪT PAGaidu AKLUMU, LĪDZĪGU KAMERAS ZIBSPULDZES RADĪTAJAM. LAI GAN ŠIS STĀVOKLIS IR IŠLAICĪGS, TAS VAR BŪT ĻOTI BĪSTAMS, JA APŽILBINĀTĀ PERSONA NODARBOJAS AR REDZEI SVARĪGU DARBĪBU, PIEMĒRAM, BRAUKŠANU, UZMANĪBU: JEBKĀDAS IZMAINĀS VAI MODIFIKĀCIJAS, KO NAV APSTIPRINĀJUSI ATBILDĪGĀ PUSE, VAR SABOJĀT IERĪCI. ŠĪ IERĪCE UN TĀS ANTENA(S) NEDRĪKST NOVĪETOT BLAKUS VAI IESLĒGT, JA TĀM IR SASKARE AR JEBKĀDU CITU ANTENU VAI RAIDĪTĀJU.

JŪSU IERĪCE SATUR MAZAS JAUDAS RAIDĪTĀJU. KAD IERĪCE IR IESLĒGTA, TĀ RAIDA RADIO FREKVENCES (RF) SIGNĀLU. IEVĒROJIET: RAŽOTĀJŠ NEUZNEMAS ATBILDĪBU PAR RADIO VAI TELEVĪZIJAS IEJAUKŠANOS, KO IZRAISĪJUŠAS NEAUTORIZĒTAS ŠĪS IERĪCES IZMAIŅAS. ŠĪS MODIFIKĀCIJAS VAR SABOJĀT IERĪCI.

NL – Introductie

Hartelijk dank voor de aanschaf van de Targus Multimedia Presentation Remote (Targus Afstandsbediening voor Multimediapresentaties). Deze multifunctionele afstandsbediening, met laserpen en cursorcontrole, werkt met zowel Microsoft PowerPoint® and Apple Keynote®. Deze draadloze afstandsbediening biedt ook echte 'plug-n-play' ("insteken en spelen") mogelijkheid, zonder de noodzaak van software drivers, terwijl de lange afstand 2.4 GHz technologie effectieve presentaties tot liefst 15 m. ver mogelijk maakt.

Inhoud

- Targus Multimedia Presentation Remote (Targus Afstandsbediening voor Multimediapresentaties)
- Mini USB ontvanger
- 1 X AAA Batterij
- Gebruikershandleiding

Systeemvereisten

Hardware

- USB communicatie

Besturingssysteem

- Microsoft Windows® 2000
- Microsoft Windows® XP
- Microsoft Windows Vista®
- Microsoft Windows® 7
- Microsoft Windows® 8
- Mac OS® X 10.4 - 10.8

Uw afstandsbediening instellen De batterijen installeren

Druk op de open-knop voor het batterijdeksel om het deksel te openen en til het deksel voorzichtig op zoals aangegeven.

Open-knop voor batterijdeksel

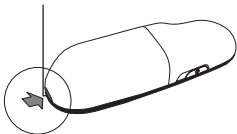

Batterijdeksel

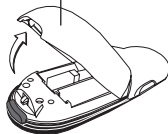

Plaats de meegeleverde batterijen, ervoor zorgend dat de positieve (+) en negatieve (-) einden van de batterijen overeenkomen met de polariteitsindicatoren binnenin het batterijcompartiment.

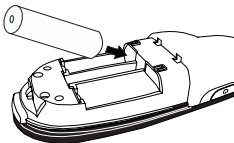

Verwijder de mini USB ontvanger die in het centrale compartiment is opgeborgen.

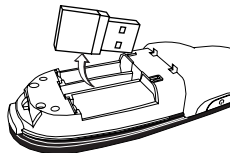

Schuif het batterijdeksel terug in positie totdat het stevig op zijn plaats "klikt".

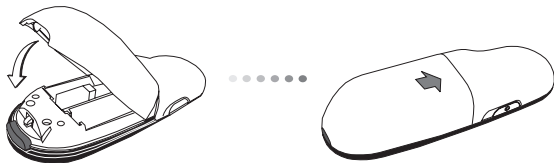

Uw afstandsbediening gebruiken

Selecteer, voordat u de afstandsbediening gaat gebruiken, uw computertype en gewenste presentatiesoftware. Vind de schakelaar in het batterijcompartiment zoals aangegeven.

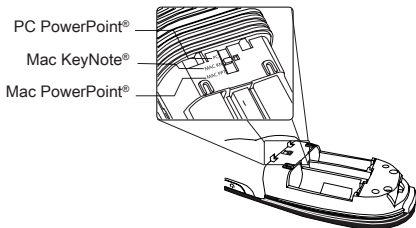

OPMERKING: SELECTEER "PC POWERPOINT" INDIEN U EEN COMPUTER GEBRUIKT DIE IS GEMAAKT DOOR : HP/ COMPAQ, DELL, TOSHIBA, GATEWAY, PANASONIC, FUJITSU, SONY, IBM/LENOVO, ACER, ASUS, ETC.

Deze afstandsbediening is een 'plug-n-play' ("insteken en spelen") apparaat. Het zal automatisch werken indien de USB ontvanger wordt aangesloten op de computer. Steek de mini USB ontvanger in een beschikbare USB uitgang op uw computer.

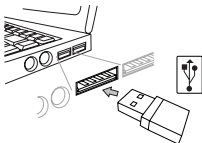

Zet de afstandsbediening aan door de aan/uit knop 3 seconden lang ingedrukt te houden.

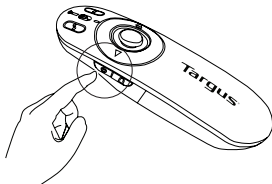

Toetsen en functies

Dit apparaat kan als een aanwijspen of als een draadloze muis functioneren door gebruik te maken van de modus 'switch' ('Verander') (12).

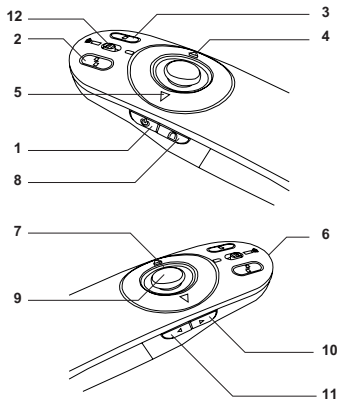

1	Aan/uit knop	Druk en houd 3 seconden lang ingedrukt om de afstandsbediening aan te zetten. LED ring zal groen worden.
		Druk en houd 3 seconden lang ingedrukt om de afstandsbediening uit te zetten. LED ring zal uitgaan.

Het apparaat gebruiken - modus 'aanwijspen'

2	Knop voor leeg scherm	Het scherm zal leeg/donker worden.
3	Slide show	Starten - Druk eenmaal in om te beginnen.
		Stoppen - Druk en houd 2 seconden lang ingedrukt om de diashow te beëindigen.
4	Volgende pagina/slide	Druk eenmaal in om naar de volgende slide te gaan.
5	Vorige pagina/dia	Druk eenmaal in om één slide terug te gaan
6	Laserpen	Laserlicht komt uit de opening
7	LED ring	Stroom -en KeyLock™ indicators.
8	KeyLock knop	Druk eenmaal in om de KeyLock functie in te schakelen. - Blokkeert alle toetsen behalve de knoppen voor laser, volgende pagina/slide en vorige pagina/slide - LED ring zal rood (RED) worden.
		Druk eenmaal in om de KeyLock functie uit te schakelen. - LED ring zal teruggaan naar groen (GREEN).
9	Knop voor laserpen	Druk en houd ingedrukt om de laserpen te activeren.
10	Knop voor volume omhoog	Druk in om het volume te verhogen
11	Knop voor volume omlaag	Druk in om het volume te verlagen

Het apparaat gebruiken - muismodus

4	Rechtermuisklik	Rechtermuisklik
5	Linkermuisklik	Linkermuisklik
7	LED ring	Stroomindicator.
8	KeyLock knop	Uitgeschakeld in muismodus.
9	Joystick	De joystick indrukken komt overeen met een linkermuisklik. Verplaatst de muiscursor.
10	Knop voor volume omhoog	Druk in om het volume te verhogen
11	Knop voor volume omlaag	Druk in om het volume te verlagen

Veiligheidsmaatregelen

- Richt, om mogelijke oogschade te vermijden, de laser van de afstandsbediening nooit op mensen, in het bijzonder hun gezichten, en kijk ook nooit rechtstreeks in de laserstraal van de afstandsbediening.
- Voorkom dat u de laserstraal van de afstandsbediening op een spiegel richt of op andere weerkaatsende oppervlakten.
- Houd uit de buurt van jonge kinderen.
- Bekijk de laserstraal van de afstandsbediening nooit door het gebruik van telescopische apparaten, zoals een microscoop of verrekijker.
- Elke poging om de afstandsbediening uit elkaar te halen, te veranderen of te repareren kan resulteren in blootstelling aan laserlicht of andere gevaren.

Probleemoplosser

Wat moet ik doen als de reactietijd van de afstandsbediening traag is of als het op bepaalde momenten helemaal niet werkt?

- Zorg ervoor dat de afstandsbediening binnen 15 m. van de mini USB ontvanger en computer is.
- Vergroot de afstand tussen de ontvanger van de afstandsbediening en basiseenheden van andere draadloze apparaten.
- Schakel alle draadloze apparaten en hun basiseenheden, die dichtbij de ontvanger van de afstandsbediening staan, uit.
- Vervang de batterij.



Complies with EN 60825-1: 1994+A1+A2
and Complies with 21 CFR 1040.10 and
1040.11 except for deviation pursuant to
Laser Notice No.50,dated July 26,2001.

VOORKOM BLOOTSTELLING--GEVAARLIJKE ELEKTROMAGNETISCHE STRALING
UITGESTRAALD DOOR DEZE OPENING. LASERSTRALING. KIJK NIET IN DE
LASERSTRAAL OF BEKIJK OOK NIET DIRECT MET OPTISCHE INSTRUMENTEN. KLASSE
2 LASERPRODUCT.

RICHT NOOIT EEN LASERSTRAAL IN DE OGEN VAN IEMAND EN KIJK NIET
RECHTSTREEKS

IN EEN LASERSTRAAL; DOOR LANGDURIGE BLOOTSTELLING KAN DIT GEVAARLIJK
ZIJN VOOR DE OGEN. KORTSTONDIGE BLOOTSTELLING UIT EEN LASERAANWIJZER,
ZOALS EEN ONVERHOEDSE ZWAAI VAN HET LICHT OVER DE OGEN VAN IEMAND,
KAN TIJDELIJKE FLITSBLINDHEID VEROORZAKEN GELIJK AAN HET EFFECT VAN
EEN CAMERA FLITSLAMPJE. HOEWEL DEZE TOESTAND TIJDELIJK IS, KAN HET
GEVAARLIJKER WORDEN WANNEER DE BLOOTGESTELDE PERSOON BETROKKEN
IS BIJ EEN GEZICHTSKRITISCHE BEZIGHEID ZOALS AUTORIJDEN. WAARSCHUWING:
ENIGE VERANDERING OF WIJZIGING DIE NIET UITDRUKKELIJK IS GOEDGEKEURD
DOOR DE VERANTWOORDELIJKE PARTIJ ZOU DE GEBRUIKERS TOESTEMMING OM DE
APPARATUUR TE KUNNEN BEDIENEN ONGELDIG KUNNEN MAKEN. DEZE APPARATUUR
EN HAAR ANTENNE(S) MOET NIET GEPLAATST OF BEDIEND WORDEN IN COMBINATIE
MET ENIGE ANDERE ANTENNE OF ZENDER.

UW APPARATUUR BEVAT EEN ZENDER MET LAAG VERMOGEN. WANNEER
MET DE APPARATUUR WORDT GEZONDEN ZENDT ZIJ EEN RADIOFREQUENTIE
(HOOGFREQUENT) SIGNAAL UIT. AANTEKENING: DE FABRIKANT IS NIET
VERANTWOORDELIJK VOOR ENIGE RADIO OF TV INTERFERENTIE VEROORZAAKT
DOOR NIET-GEAUTORISEERDE WIJZIGINGEN IN DEZE APPARATUUR. EEN DERGELIJK
WIJZIGING ZOU DE TOESTEMMING AAN DE GEBRUIKER OM DE APPARATUUR TE
BEDIENEN ONGELDIG KUNNEN MAKEN.

NO – Introduksjon

Takk for at du kjøpte en Targus fjernkontroll for multimediapresentasjoner. Denne kombinasjonsjernkontrollen med laserpeker og markørkontroll fungerer både med Microsoft PowerPoint® og Apple Keynote®. Denne trådløse fjernkontrollen tilbyr også ekte "plug-n-play"-kapabilitet uten behov for drivere, mens 2,4 GHz-teknologien med lang rekkevidde muliggjør effektive presentasjoner opptil 15 m (50 fot) unna.

Innhold

- Targus fjernkontroll for multimediapresentasjoner
- Mini-USB-mottaker
- 1 x AAA-batterier
- Brukerveiledning

Systemkrav

Maskinvare

- USB-grensesnitt

Operativsystem

- Microsoft Windows® 2000
- Microsoft Windows® XP
- Microsoft Windows Vista®
- Microsoft Windows® 7
- Microsoft Windows® 8
- Mac OS® X 10.4 - 10.8

Installere fjernkontrollen Sette i batteriene

Trykk på utløsningsknappen for batteridekselet for å åpne batteridekselet, og løft dekselet forsiktig som anvist.

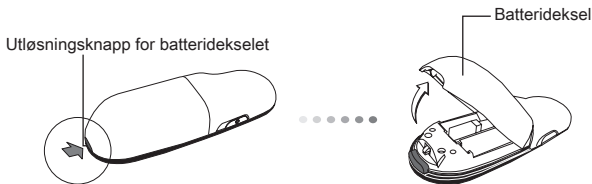

Sett inn de medfølgende batteriene og påse at den positive (+) og negative (-) enden av batteriene stemmer overens med polsymbolene inne i batterihuset.

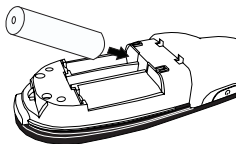

Fjern mini-USB-mottakeren som oppbevares inne i den midtre seksjonen.

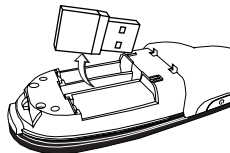

Skyv batteridekselet tilbake på plass til du hører et "klikk".

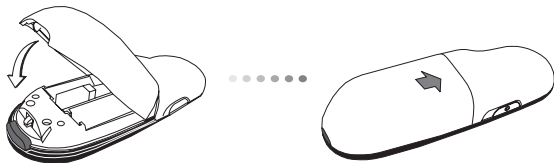

Bruke fjernkontrollen

Før du bruker fjernkontrollen, velg PC-type og foretrukket presentasjonsprogramvare. Finn bryteren inne i batterihuset som anvist.

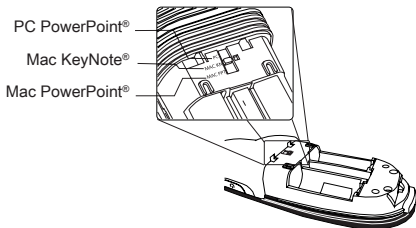

MERK: VELG "PC POWERPOINT" HVIS DU BRUKER EN DATAMASKIN SOM ER LAGET AV: HP/ COMPAQ, DELL, TOSHIBA, GATEWAY, PAN-ASONIC, FUJITSU, SONY, IBM/LENOVO, ACER, ASUS OSV.

Denne fjernkontrollen er en "plug-n-play"-enhet. Den vil fungere automatisk når USB-mottakeren er koblet til datamaskinen. Koble mini-USB-mottakeren til en hvilken som helst tilgjengelig USB-port på datamaskinen.

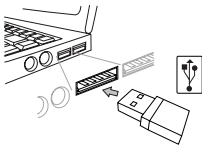

Slå fjernkontrollen på ved å trykke inn og holde nede på/av-knappen i 3 sekunder.

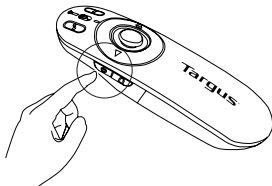

Taster og funksjoner

Denne enheten kan fungere som en presentatør eller trådløs mus ved hjelp av modusbryteren (12).

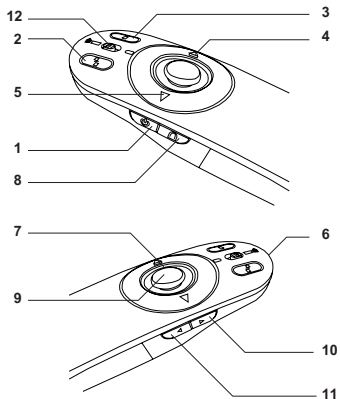

1	På-knapp	Trykk inn og hold nede i 3 sekunder for å slå fjernkontrollen på. LED-ringene vil bli grønne.
		Trykk inn og hold nede i 3 sekunder for å slå fjernkontrollen av. LED-ringene vil slå seg av.

Bruke enheten - Presentatørmodus

2	Knapp for blank skjerm	Skjermen vil bli blank/mørk.
3	Bildeserie	Start - Trykk én gang for å begynne.
		Stopp - Trykk inn og hold nede i 2 sekunder for å stoppe bildeserien.
4	En side fremover / neste lysbilde	Trykk én gang for å gå til neste lysbilde.
5	En side bakover / forrige lysbilde	Trykk én gang for å gå til forrige lysbilde.
6	Laserpeker	Laserlys sendes ut fra åpningen.
7	LED-ring	Måler for strøm og KeyLock™.
8	KeyLock-knapp	Trykk én gang for å aktivere KeyLock-funksjonen. - Slår av alle taster unntatt laseren og knappene for en side fremover / neste lysbilde og en side bakover / forrige lysbilde. - LED-ringen vil bli RØD.
		Trykk én gang for å slå av KeyLock-funksjonen. - LED-ringen vil gå tilbake til GRØNT.
9	Laserpekerknapp	Trykk inn og hold nede for å aktivere laserpekeren.
10	Knapp for økt volum	Trykk for å skru opp volumet.
11	Knapp for mindre volum	Trykk for å skru ned volumet

Bruke enheten - Musemodus

4	Høyre museklikk	Høyre museklikk
5	Venstre museklikk	Venstre museklikk
7	LED-ring	Strømmåler.
8	KeyLock-knapp	Slått av i musemodus.
9	Joystick	Å trykke på joysticken ligner et venstre museklikk. Beveger musemarkøren.
10	Knapp for økt volum	Trykk for å skru opp volumet.
11	Knapp for mindre volum	Trykk for å skru ned volumet

Forholdsregler for sikkerhet

- For å unngå mulige øyeskader, pek aldri fjernkontrollens laser mot personer, spesielt ansiktet deres, og ikke se direkte inn i fjernkontrollens laserstråle.
- Unngå å peke fjernkontrollens laserstråle mot et speil eller en annen svært reflekterende overflate.
- Oppbevar fjernkontrollen utilgjengelig for små barn.
- Se aldri på fjernkontrollens laserstråle med teleskopisk utstyr, slik som et mikroskop eller en kikkert.
- Ethvert forsøk på å demontere, justere eller reparere fjernkontrollen kan føre til eksponering for laserlys eller andre sikkerhetsrisikoer.

Feilsøking

Hva gjør jeg hvis fjernkontrollens responstid er langsom, eller den slutter å virke med jevne mellomrom?

- Påse at fjernkontrollen befinner seg mindre enn 15 m (50 fot) fra mini-USB-mottakeren og datamaskinen.
- Øk avstanden mellom fjernkontrollens mottaker og grunnenhetene til andre trådløse apparater.
- Slå av eventuelle trådløse apparater og deres grunnenheter som befinner seg i nærheten av fjernkontrollens mottaker.
- Bytt batterier.



Complies with EN 60825-1: 1994+A1+A2
and Complies with 21 CFR 1040.10 and
1040.11 except for deviation pursuant to
Laser Notice No.50,dated July 26,2001.

UNNGÅ EKSPONERING - FARLIG ELEKTROMAGNETISK STRÅLING AVGIS FRA DENNE LYSÅPNINGEN. LASERSTRÅLING. IKKE STIRR INN I STRÅLEN ELLER SE DIREKTE PÅ DEN MED OPTISKE INSTRUMENTER. LASERPRODUKT KLASSE 2.

PEK ALDRI EN LASERSTRÅLE INN I ØYNENE PÅ NOEN ELLER SE DIREKTE PÅ EN LASERSTRÅLE, DA VEDVARENDE EKSPONERING KAN VÆRE FARLIG FOR ØYNENE. MIDLERTIDIG EKSPONERING FRA EN LASERPEKER, SLIK SOM UAKTSOM STREIFING AV LYS OVER EN PERSONS ØYNE, KAN FORÅRSAKE MIDLERTIDIG BLINDHET LIK EFFEKTEN AV EN KAMERABLITZ. SELV OM DENNE TILSTANDEN ER MIDLERTIDIG, KAN DEN VÆRE FARLIG DERSOM DEN EKSPONERTE PERSONEN UTFØRER EN AKTIVITET DER SYNET ER AVGJØRENDE, SLIK SOM Å KJØRE BIL ADVARSEL: FORANDRINGER ELLER MODIFISERINGER SOM IKKE ER EKSPLISITT GODKJENT AV PARTIET SOM ER ANSVARLIG FOR TILPASNING,

KAN UGYLDIGGJØRE BRUKERENS AUTORITET TIL Å BRUKE UTSTYRET. DETTE APPARATET OG DETS ANTENNER MÅ IKKE FLYTTES ELLER OPERERES SAMMEN MED NOEN ANNEN ANTENNE ELLER EN ANNEN SENDER APPARATET DITT INNEHOLDER EN LAVYTTELSESENDER. NÅR APPARATET OVERFØRES, SENDER DET UT RADIOFREKVENSIGNALER (RF). MERK: FORHANDLEREN ER IKKE ANSVARLIG FOR EV. RADIO- ELLER FJERNSYNSINNVIRKNING SOM FØLGE AV UAUTHORISERTE MODIFIKASJONER AV DETTE UTSTYRET. SLIKE MODIFIKASJONER KAN UGYLDIGGJØRE BRUKERENS AUTORITET TIL Å OPERERE UTSTYRET.

PL – Wstęp

Dziękujemy za zakup pilota do prezentacji multimedialnych firmy Targus. Urządzenie przystosowane jest do obsługi prezentacji multimedialnych Microsoft PowerPoint® i Apple Keynote® oraz posiada wbudowany wskaźnik laserowy. Pilot jest urządzeniem bezprzewodowym typu plug-n-play, które nie wymaga instalacji dodatkowych sterowników lub oprogramowania. Częstotliwość 2,4 GHz umożliwia zarządzanie prezentacją z odległości do 15 metrów (50 stóp).

Zawartość opakowania

- Pilot do prezentacji multimedialnych firmy Targus
- Mini odbiornik USB
- 1 x baterie typu AAA
- Podręcznik użytkownika

Wymagania systemowe

Wymagania sprzętowe

- Interfejs USB

System operacyjny

- Microsoft Windows® 2000
- Microsoft Windows® XP
- Microsoft Windows Vista®
- Microsoft Windows® 7
- Microsoft Windows® 8
- Mac OS® X 10.4 - 10.8

Konfiguracja pilota Wkładanie baterii

Wcisnąć przycisk zwalniający pokrywę komory baterii i zdjąć pokrywę komory baterii w sposób jaki pokazano na obrazku.

Przycisk zwalniający pokrywę komory baterii

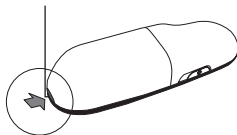

Pokrywa komory baterii

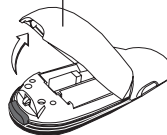

Dostarczone baterie włożyć do komory zgodnie z dodatnimi (+) i ujemnymi (-) oznaczeniami polaryzacji znajdującymi się w komorze baterii.

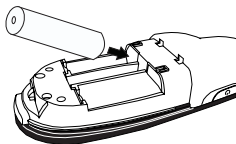

Ze środkowej komory wyjąć mini odbiornnik USB.

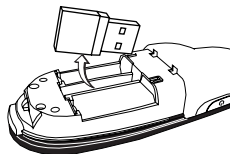

Wsunąć pokrywę komory baterii, „kliknięcie” zatrzasku oznacza właściwe zamknięcie komory.

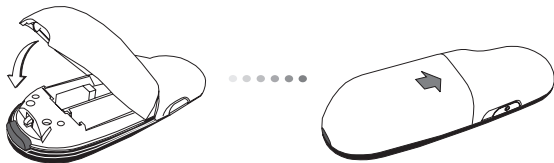

Użytkowanie pilota

Przed rozpoczęciem użytkowania pilota, wybrać typ komputera oraz oprogramowanie obsługujące prezentację. Znaleźć przełącznik, pokazany na obrazku, znajdujący się w komorze na baterię.

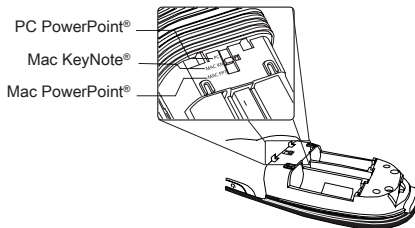

UWAGA: WYBRAĆ "PC POWERPOINT" W PRZYPADKU UŻYTKOWANIA KOMPUTERÓW FIRM: HP/ COMPAQ, DELL, TOSHIBA, GATEWAY, PANASONIC, FUJITSU, SONY, IBM/LENOVO, ACER, ASUS, itp.

Pilot jest urządzeniem typu plug-n-play. Urządzenie automatycznie rozpoczyna pracę po podłączeniu mini odbiornika USB do komputera. Podłączyć mini odbiornik USB do wolnego gniazda USB w komputerze.

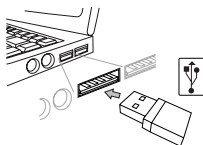

Wciśnięcie i przytrzymanie przycisku on/off (wł/wył) przez 3 sekundy spowoduje włączenie pilota.

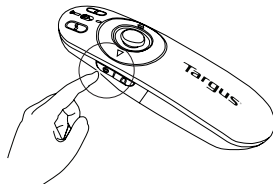

Przyciski i funkcje

W zależności od ustawienia przełącznika trybu (12), urządzenie może działać jako pilot do prezentacji lub jako mysz bezprzewodowa.

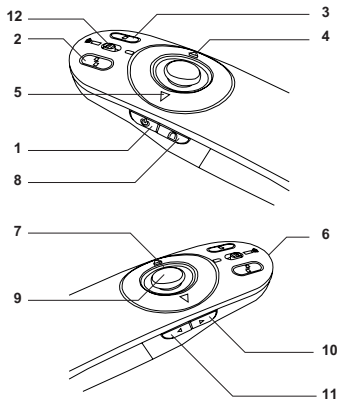

1	Przycisk zasilania	Aby włączyć pilota wcisnąć i przytrzymać przycisk przez 3 sekundy. Dioda LED zapali się na zielono.
		Aby wyłączyć pilota wcisnąć i przytrzymać przycisk przez 3 sekundy. Dioda LED zgaśnie.

Użytkowanie urządzenia – Tryb pilota

2	Przycisk „Czarny ekran”	Wyświetli się czarny/ciemny ekran
3	Pokaz slajdów	Start – Wcisnąć jednokrotnie, aby rozpocząć pokaz slajdów.
		Stop – Wcisnąć i przytrzymać przez 2 sekundy, aby zatrzymać pokaz slajdów.
4	Page Forward/Next slide (Następna strona/Następny slajd)	Wcisnąć jednokrotnie, aby przejść do kolejnego slajdu.
5	Page Backward/Previous slide (Poprzednia strona/Poprzedni slajd)	Wcisnąć jednokrotnie, aby wrócić do poprzedniego slajdu.
6	Wskaźnik laserowy	Światło laserowe jest emitowane z otworu z przodu.
7	Dioda LED	Wskaźnik zasilania i blokady KeyLock™.
8	Przycisk blokady klawiszy	Wcisnąć jednokrotnie, aby włączyć funkcję blokady klawiszy KeyLock. - Funkcja wyłącza wszystkie przyciski za wyjątkiem włącznika lasera, oraz przycisków forward (następna strona)/ next slide (następny slajd) oraz page backward (poprzednia strona)/ previous slide (poprzedni slajd). - dioda LED zapali się na CZERWONO.
		Wcisnąć jednokrotnie, aby wyłączyć funkcję blokady klawiszy KeyLock. - Dioda LED ponownie zapali się na ZIELONO.
9	Włącznik wskaźnika laserowego	Wcisnąć i przytrzymać, aby włączyć wskaźnik laserowy.
10	Przycisk zwiększania poziomu głośności (volume up).	Wcisnąć przycisk, zwiększyć poziom głośności.
11	Przycisk zmniejszania poziomu głośności (volume down).	Wcisnąć przycisk, zmniejszyć poziom głośności.

Użytkowanie urządzenia – Tryb myszy

4	Prawy przycisk myszy	Prawy przycisk myszy
5	Lewy przycisk myszy	Lewy przycisk myszy
7	Dioda LED	Wskaźnik zasilania
8	Przycisk blokady klawiszy KeyLock	Funkcja wyłączona jeżeli urządzenie pracuje w trybie myszy.
9	Joystick	Wciśnięcie joysticka odpowiada kliknięciu lewego przycisku myszy. Sterowanie kursorem myszy
10	Przycisk zwiększania poziomu głośności (volume up).	Wcisnąć przycisk, aby zwiększyć poziom głośności.
11	Przycisk zmniejszania poziomu głośności (volume down).	Wcisnąć przycisk, aby zmniejszyć poziom głośności.

Środki bezpieczeństwa

- Aby uniknąć uszkodzenia oczu, nigdy nie należy kierować wskaźnika laserowego w kierunku ludzi, w szczególności w okolice twarzy oraz nie należy patrzeć bezpośrednio na światło lasera.
- Nie należy kierować światła lasera na powierzchnie, które odbijają światło, takie jak np. lustro.
- Urządzenie przechowywać poza zasięgiem dzieci.
- Nie należy nigdy oglądać światła lasera przez przedmioty ze szkłem powiększającym, takie jak mikroskop czy lornetka.
- Wszelkie próby rozłożenia urządzenia, zmiany jego ustawień lub naprawy mogą doprowadzić do wystawienia się na bezpośrednie działanie lasera lub doprowadzić do innych zagrożeń.

Troubleshooting

Co należy zrobić w sytuacji, jeżeli urządzenie reaguje z opóźnieniem lub urządzenie przestaje okresowo działać?

- Upewnić się, że odległość pomiędzy mini odbiornikiem USB a urządzeniem nie przekracza 15 metrów (50 stóp).
- Zwiększyć odległość pomiędzy mini odbiornikiem USB a innymi urządzeniami przewodowymi.
- Wyłączyć inne urządzenia bezprzewodowe i ich jednostki bazowe znajdujące się w pobliżu mini odbiornika USB.
- Wymienić baterię w pilocie.



Complies with EN 60825-1: 1994+A1+A2
and Complies with 21 CFR 1040.10 and
1040.11 except for deviation pursuant to
Laser Notice No.50,dated July 26,2001.

UNIKAĆ PRZEDŁUŻONEGO KONTAKTU - URZĄDZENIE EMITUJE NIEBEZPIECZNE PROMIENIOWANIE ELEKTROMAGNETYCZNE PROMIENIOWANIE LASEROWE. NIE PATRZEĆ BEZPOŚREDNIO LUB PRZY POMOCY INSTRUMENTÓW OPTYCZNYCH W PROMIEŃ LASERA. URZĄDZENIE LASEROWE KLASY 2. NIGDY NIE KIEROWAĆ PROMIENIA LASERA W OCZY INNEJ OSOBY ANI NIE PATRZEĆ BEZPOŚREDNIO W PROMIEŃ LASERA, GDYŻ DŁUGOTRWAŁE NARAŻENIE NA JEGO DZIAŁANIE MOŻE BYĆ SZKODLIWE DLA WZROKU. CHWILOWE SPOJRZENIE WE WSKAŹNIK LASEROWY, NA PRZYKŁAD W WYNIKU PRZYPADKOWEGO RUCHU WSKAŹNIKA W CZASIE PREZENTACJI MOŻE WYWOŁAĆ CHWILOWĄ ŚLEPOTĘ, PODOBNĄ DO REAKCJI NA BŁYSK FLESZA. CHOCIAŻ JEST TO STAN CHWILOWY, TO MOŻE BYĆ GROŹNY, JEŚLI DANA OSOBA WYKONUJE DZIAŁANIA WYMAGAJĄCE UŻYWANIA WZROKU, NP. PROWADZI SAMOCHÓD. OSTRZEŻENIE: WSZELKIE ZMIANY LUB MODYFIKACJE NIE ZATWIERDZONE PRZEZ STRONĘ ODPOWIEDZIALNĄ ZA ZGODNOŚĆ URZĄDZENIA Z NORMAMI MOGĄ POZBAWIĆ UŻYTKOWNIKA PRAWA DO KORZYSTANIA Z PRODUKTU. URZĄDZENIA I JEGO ANTEN(Y) NIE MOŻNA UŻYWAĆ W POKRĘTU ANI W POŁĄCZENIU Z INNYMI ANTENAMI LUB PRZEKAŹNIKAMI. URZĄDZENIE JEST WYPOSAŻONE W PRZEKAŹNIK O NISKIEJ MOCY. PRZEKAŹNIK WYSYŁA SYGNAŁY RADIOWE (RF). UWAGA: PRODUCENT NIE PONOSI ŻADNEJ ODPOWIEDZIALNOŚCI ZA ZAKŁÓCENIA RADIOWE CZY TV WYNIKAJĄCE Z NIEAUTORYZOWANEJ MODYFIKACJI URZĄDZENIA. WPROWADZENIE TAKICH ZMIAN MOŻE UNIEWAŻNIĆ PRAWO UŻYTKOWNIKA DO KORZYSTANIA Z URZĄDZENIA.

PT – Introdução

Obrigado por ter comprado o Remoto de Apresentação Multimédia Targus. Esta combinação remota, com ponteiro laser e controlo do cursor funciona quer com o Microsoft PowerPoint® quer com o Apple Keynote®. Este remoto sem fios oferece ainda uma autêntica capacidade “plug-n-play” (ligar e usar) sem recurso a drivers de software, ao mesmo tempo que a tecnologia de 2.4 GHz permite apresentações até aos 50 pés (15m).

Índice

- Remoto de Apresentação Multimédia Targus
- Mini receptor USB
- Pilha 1 x AAA
- Guia do Utilizador

Requisitos do sistema

Hardware

- Interface USB

Sistema operativo

- Microsoft Windows® 2000
- Microsoft Windows® XP
- Microsoft Windows Vista®
- Microsoft Windows® 7
- Microsoft Windows® 8
- Mac OS® X 10.4 - 10.8

Configuração do seu Remoto Meter as materias

Carregue na tampa da bateria no botão para abrir e com cuidado levante-a, como se mostra.



Meta as baterias que acompanham o aparelho, verificando se as extremidades positiva (+) e negativa (-) combinam com os indicadores de polaridade dentro do compartimento da bateria.

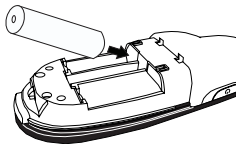

Retire o mini receptor USB guardado dentro do compartimento ao centro.

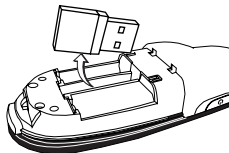

Deslize a tampa da bateria para a sua posição até ouvir um “clique” e ficar bem segura.



Como utilizar o sem Remoto

Antes de usar o remoto, seleccione o tipo de computador e o software de apresentação preferido. Localize o botão dentro do compartimento da bateria, como se mostra.

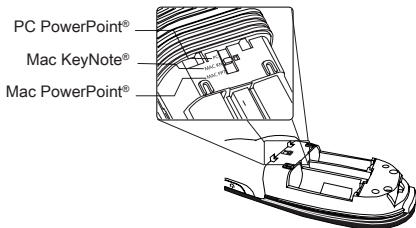

NOTA: SELECIONE O “POWERPOINT PC” SE USAR UM COMPUTADOR: HP/ COMPAQ, DELL, TOSHIBA, GATEWAY, PANASONIC, FUJITSU, SONY, IBM/LENOVO, ACER, ASUS, ETC.

Dispõe de um dispositivo “plug-n-play” (ligar e usar), que automaticamente funcionará quando ligar o receptor USB ao computador. Ligue o mini receptor USB à porta USB disponível do seu computador.



Ligue o remoto carregando e segurando no botão on/off (ligar/desligar) durante 3 segundos.

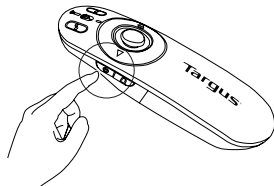

Teclas e funções

Este aparelho pode funcionar como apresentador ou rato sem fios usando o botão de modo (12).

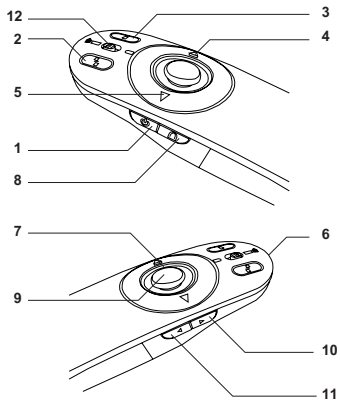

1	Botão de alimentação	Carregue e segure durante 3 segundos para ligar o aparelho. O anel do LED acende a luz verde.
		Carregue e segure durante 3 segundos para desligar o aparelho. O anel do LED apaga.

Como utilizar o aparelho - Modo do apresentador

2	Botão de ecrã apagado	O ecrã fica apagado/escuro
3	Mostra de diapositivos	Início - Para começar carregue uma vez.
		Parar - Para parar a mostra de diapositivos carregue e segure durante 2 segundos.
4	Próxima página/diapositivo	Carregue uma vez para ir para a próxima página ou diapositivo.
5	Página/diapositivo anterior	Carregue uma vez para voltar à página ou diapositivo anterior.
6	Ponteiro laser	A luz do laser é emitida pelo orifício.
7	Anel do LED	Indicador de potência e KeyLock™
8	Botão KeyLock	Carregue uma vez para activar a função KeyLock. - Desactiva todas as teclas excepto o laser, proxima página/diapositivo e página/diapositivo anterior. - O anel do LED acende VERMELHO.
		Carregue uma vez para sair da função KeyLock. - O anel do LED acende VERDE.
9	Botão do ponteiro laser	Carregue e segure para activar o ponteiro laser.
10	Botão de mais volume	Carregue para aumentar o volume.
11	Botão de menos volume	Carregue para baixar o volume.

Utilização do aparelho - Modo do rato

4	Clique do rato lado direito	Clique do rato lado direito
5	Clique do rato lado esquerdo	Clique do rato lado esquerdo
7	Anel do LED	Indicador de potência.
8	Botão KeyLock	Modo de rato desactivado.
9	Manípulo	Carregar no manípulo é como clicar no rato do lado esquerdo. Move o cursor do rato.
10	Botão de mais volume	Carregue para aumentar o volume.
11	Botão de menos volume	Carregue para diminuir o volume.

Medidas de segurança

- Para evitar lesões oculares, nunca aponte o feixe laser para ninguém, sobretudo para a cara, nem as deixe olhar directamente para o feixe.
- Evite apontar o feixe laser do ponteiro para um espelho ou outras superfícies reflectoras.
- Mantenha o aparelho longe do alcance das crianças.
- Nunca olhe para o feixe laser com telescópicos, como microscópio ou binóculos.
- Qualquer tentativa de desmontar, ajustar ou reparar o remoto pode expôr o feixe laser ou originar outros perigos.

Resolução de problemas

Que devo fazer se o tempo de resposta do remoto for muito lenta ou deixar intermitentemente de funcionar?

- Veja se o aparelho está a 50 pés (15m) do mini receptor USB e do computador.
- Aumente a distância entre o receptor do remoto e as unidades base de outros aparelhos sem fios.
- Desligue todos os aparelhos sem fios e as unidades base que possam estar perto do receptor.
- Substitua a bateria.



Complies with EN 60825-1: 1994+A1+A2
and Complies with 21 CFR 1040.10 and
1040.11 except for deviation pursuant to
Laser Notice No.50,dated July 26,2001.

EVITE A EXPOSIÇÃO--RADIÇÃO ELECTROMAGNÉTICA PERIGOSA EMITIDA A PARTIR DESTA ABERTURA. RADIÇÃO LASER. NÃO OLHE FIXAMENTE NEM OLHE DIRECTAMENTE PARA INSTRUMENTOS ÓPTICOS. PRODUTO LASER CLASSE 2. NUNCA APONTE UM FEIXE LASER PARA OS OLHOS DAS PESSOAS NEM OLHE DIRECTAMENTE PARA UM FEIXE LASER, DADO QUE A EXPOSIÇÃO PROLONGADA PODE SER PERIGOSA PARA OS OLHOS.

A EXPOSIÇÃO MOMENTÂNEA A UM APONTADOR LASER, TAL COMO UM VARRIMENTO POR INADVERTÊNCIA DA LUZ ATRAVÉS DOS OLHOS DE UMA PESSOA, PODE CAUSAR CEGUEIRA DE FLASH TEMPORÁRIA, SEMELHANTE AO EFEITO DE UMA LÂMPADA DE FLASH DE UMA CÂMARA. EMBORA ESTA SITUAÇÃO SEJA TEMPORÁRIA, PODE TORNAR-SE MAIS PERIGOSA. CUIDADO: QUALQUER ALTERAÇÃO OU MODIFICAÇÃO NÃO EXPRESSAMENTE APROVADA PELA PARTE RESPONSÁVEL PELA CONFORMIDADE PODE ANULAR A AUTORIDADE DO UTILIZADOR PARA OPERAR O EQUIPAMENTO.

ESTE APARELHO E A(S) SUA(S) ANTENA(S) NÃO DEVEM SER COLOCADOS OU UTILIZADOS JUNTAMENTE COM QUALQUER OUTRA ANTENA OU TRANSMISSOR. O SEU APARELHO CONTÉM UM TRANSMISSOR DE BAIXA TENSÃO. QUANDO O APARELHO TRANSMITE, ENVIA UM SINAL DE RADIOFREQUÊNCIA (RF).

NOTA: O FABRICANTE NÃO É RESPONSÁVEL POR QUALQUER INTERFERÊNCIA DE RÁDIO OU TV PROVOCADA POR MODIFICAÇÕES NÃO AUTORIZADAS DESTE EQUIPAMENTO. TAIS MODIFICAÇÕES PODEM ANULAR A AUTORIDADE DO UTILIZADOR PARA UTILIZAR ESTE EQUIPAMENTO.

RO – Introducere

Vă mulțumim pentru că ați achiziționat dispozitivul de comandă la distanță pentru prezentări multimedia Targus. Această combinație de dispozitiv de comandă la distanță cu arătător cu laser și dispozitiv de controlare a cursorului, funcționează atât cu Microsoft PowerPoint®, cât și cu Keynote®. Acest dispozitiv de comandă de la distanță oferă și funcția plug-n-play (conectează și funcționează) fără a fi nevoie de drivere, iar tehnologia pentru rază lungă, de 2.4 GHz, permite efectuarea de prezentări eficiente până la 15 m.

Cuprins

- Dispozitiv de comandă la distanță pentru prezentări multimedia Targus
- Receptor mini USB
- 1 baterii reîncărcabile de tip AAA
- Manual cu instrucțiuni

Configurație necesară

Hardware

- Interfață USB

Sistem de operare

- Microsoft Windows® 2000
- Microsoft Windows® XP
- Microsoft Windows Vista®
- Microsoft Windows® 7
- Microsoft Windows® 8
- Mac OS® X 10.4 - 10.8

Instalarea dispozitivului de comandă la distanță

Instalarea bateriilor

Apăsați carcasa locașului pentru baterii pentru a-l deschide și ridicați-o după cum se poate vedea.

Buton pentru detașarea carcasei bateriilor

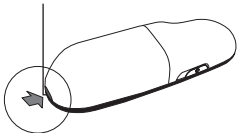

Capac carcasă baterii

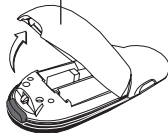

Introduceți bateriile, asigurându-vă că semnele pozitiv (+) și negativ (-) de la capetele fiecărei baterii se potrivesc cu polaritatea afișată în interiorul locașului bateriei.

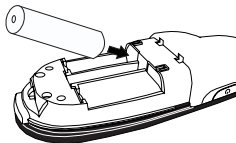

Scoateți receptorul mini USB din interiorul compartimentului central.

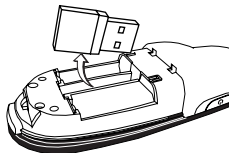

Glisați capacul bateriei până ajunge în poziția în care face “clic”.

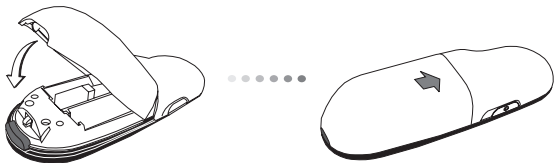

Utilizarea dispozitivului de comandă la distanță

Înainte de a-l folosi, selectați tipul computerului dvs și aplicația software preferată pentru prezentări. Localizați comutatorul în interiorul compartimentului pentru baterii ca în imagine.

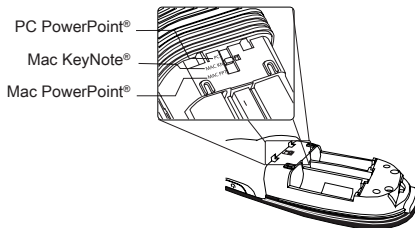

NOTĂ: SELECTAȚI “PC POWERPOINT” DACĂ FOLOȘIȚI UN COMPUTER PRODUS DE: HP/ COMPAQ, DELL, TOSHIBA, GATEWAY, PANASONIC, FUJITSU, SONY, IBM/LENOVO, ACER, ASUS, ETC.

Acesta este un dispozitiv “plug-n-play”. Ar trebui să funcționeze automat când este conectat la computerul receptorul USB. Introduceți receptorul USB într-unul dintre porturile USB libere ale computerului dvs.

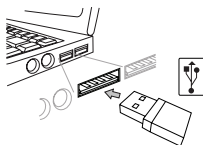

Deschideți dispozitivul apăsând și menținând apăsat timp de 3 secunde butonul on/off pentru alimentare.

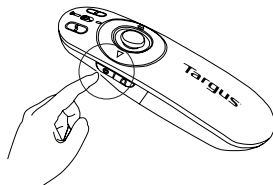

Taste și funcții

Acest dispozitiv poate funcționa ca arătător sau ca mouse fără fir prin folosirea comutatorului pentru mod (12).

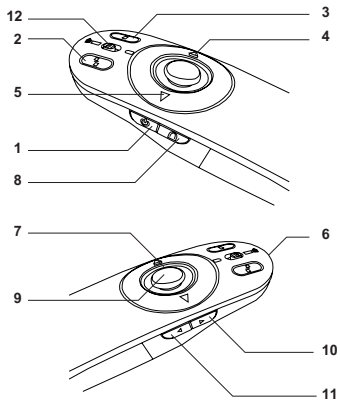

1	Buton alimentare cu curent	Apăsați și mențineți apăsat timp de 3 secunde pentru a porni dispozitivul. Cercul LED va deveni verde.
		Apăsați și mențineți apăsat timp de 3 secunde pentru a opri dispozitivul. Cercul LED se va stinge.

Folosirea dispozitivului - Modul arătător

2	Buton pentru ecran gol	Ecranul va deveni gol/negru.
3	Prezentare cu diapozitive	Start - Apăsați odată pentru a porni.
		Stop - Apăsați și mențineți apăsat 2 secunde pentru a opri prezentarea.
4	Pagină înainte/Următorul diapozitiv	Apăsați o dată pentru a trece la următorul diapozitiv.
5	Pagina anterioară/Diapozitivul anterior	Apăsați o dată pentru a trece la diapozitivul anterior.
6	Arătător laser	Lumina laser este emisă prin orificiu.
7	Cerc LED	Indicator alimentare și KeyLock™.
8	Buton KeyLock	Apăsați o dată pentru a activa funcția KeyLock. - Dezactivează toate tastele cu excepția celor pentru: laser, pagina următoare/următorul diapozitiv și pagina anterioară/diapozitivul anterior. - Cercul LED va deveni ROȘU.
		Apăsați o dată pentru a dezactiva funcția KeyLock. - Cercul LED va deveni VERDE.
9	Buton pentru arătător laser	Apăsați și mențineți apăsat pentru a activa arătătorul laser.
10	Mărire volum	Apăsați pentru a mări volumul.
11	Buton pentru scăderea volumului	

Folosirea dispozitivului - Modul mouse

4	Clic dreapta mouse	Clic dreapta mouse
5	Clic stânga mouse	Clic stânga mouse
7	Cerc LED	Indicator alimentare
8	Buton KeyLock	Dezactivat în modul mouse.
9	Joystick	Prin apăsarea joystick-ului se obține un efect asemănător unui clic stânga din mouse. Mută cursorul
10	Buton pentru Mărire volum	Apăsați pentru a mări volumul.
11	Buton pentru scăderea volumului	Apăsați pentru a scădea volumul.

Măsuri de siguranță

- Pentru a evita posibilele vătămări ale ochilor, nu îndreptați niciodată laserul la persoane, mai ales la fața acestora și nu vă uitați direct în unda laser a dispozitivului.
- Nu îndreptați unda laser a dispozitivului către oglinzi sau către altă suprafață cu mare putere de reflectare.
- Nu lăsați dispozitivul la îndemâna copiilor.
- Nu încercați niciodată să observați unda laser folosind dispozitive telescopice, precum microscopice sau binocluri.
- Orice încercare de a dezambla, regla sau repara dispozitivul poate duce la expunere la lumină laser sau la alte pericole.

Ghid de rezolvare a problemelor

Ce fac dacă viteza de răspuns a dispozitivului este mică sau dacă acesta nu mai funcționează din când în când?

- Asigurați-vă că dispozitivul se află la mai puțin de 15 m de receptorul mini USB și de computer.
- Măriți distanța dintre receptorul dispozitivului și unitățile principale ale altor dispozitive fără fir.
- Dezactivați orice alte dispozitive fără fir și unitățile principale ale acestora, aflate în apropierea receptorului dispozitivului.
- Schimbați bateriile.



Complies with EN 60825-1: 1994+A1+A2
and Complies with 21 CFR 1040.10 and
1040.11 except for deviation pursuant to
Laser Notice No.50,dated July 26,2001.

EVIAȚI EXPUNEREA LA RADIAȚIILE ELECTROMAGNETICE PERICULOASE EMISE PRIN DIAFRAGMA DISPOZITIVULUI.

RADIAȚII LASER. NU PRIVIȚI DIRECT ÎN LUMINA LASER CU OCHIUL LIBER SAU CU INSTRUMENTE OPTICE.

RADIAȚII LASER. NU PRIVIȚI DIRECT ÎN LUMINA LASER CU OCHIUL LIBER SAU CU INSTRUMENTE OPTICE. PRODUS LASER CLASA 2

NU ÎNDREPTAȚI NICIODATĂ LUMINA LASER DIRECT ÎNSPRE OCHII DUMNEAVOASTRĂ SAU AI ALTOR PERSOANE, DEOARECE EXPUNEREA ÎNDELUNGATĂ POATE FI PERICULOASĂ PENTRU OCHI. EXPUNEREA TEMPORARĂ LA LUMINA LASER, DE EXEMPLU ÎN CAZUL ÎNDREPTĂRII DIN NEGLIJENȚĂ A RAZEI SPRE OCHII UNEI PERSOANE, POATE CAUZA UN DISCONFORT AL VEDERII ASEMĂNĂTOR EFECTULUI PRODUS DE BLIȚUL UNUI APARAT FOTO. CHIAR DACĂ ACEST EFECT ESTE TEMPORAR, POATE DEVENI PERICULOS DACĂ PERSOANA EXPUSĂ ESTE ANGAJATĂ ÎNTR-O ACTIVITATE ÎN CARE VEDEREA ESTE ESENȚIALĂ, CUM AR FI ȘOFATUL. ATENȚIE: ORICE SCHIMBĂRI SAU MODIFICĂRI NEAPROBATE DE CĂTRE PARTEA RESPONSABILĂ CU CONFORMITATEA PRODUSULUI POATE ANULA AUTORITATEA UTILIZATORULUI DE A FOLOSI ECHIPAMENTUL. ACEST DISPOZITIV ȘI ANTENA (ANTENELE) CORESPUNZĂTOARE NU TREBUIE MONTATE SAU UTILIZATE ÎMPREUNĂ CU ALTE ANTENE SAU TRANSMIȚĂTOARE CEST DISPOZITIV CONTINE UN TRANSMIȚĂTOR DE TENSIUNE REDUSĂ. ÎN TIMPUL TRANSMISIEI, DISPOZITIVUL EMITE SEMNALE RF (FRECVENȚĂ RADIO). NOTĂ: PRODUCĂTORUL NU ESTE RĂSPUNZĂTOR PENTRU EVENTUALELE INTERFERENȚE RADIO SAU TV CAUZATE DE MODIFICĂRI NEAUTORIZATE ALE PRODUSULUI. ASTFEL DE MODIFICĂRI AR PUTEA ANULA DREPTUL UTILIZATORULUI DE A FOLOSI ECHIPAMENTUL.

RU – Введение

Благодарим за приобретение устройства для дистанционного управления мультимедийной презентацией (презентера) Targus. Данное комбинированное устройство для дистанционного управления с лазерной указкой и возможностью управления курсором работает с Microsoft PowerPoint® и Apple Keynote®. Данный презентер обеспечивает функциональность plug-and-play (“включи и играй”), не требуя программных драйверов, и возможность эффективно проводить презентацию на расстоянии до 50 футов (15 м) благодаря технологии беспроводной передачи в диапазоне 2,4 ГГц.

Содержание

- Устройство для дистанционного управления мультимедийной презентацией (презентер) Targus
- Мини USB-ресивер
- 1 батареи типа AAA
- Руководство пользователя

Системные требования

Аппаратные средства

- Интерфейс для USB

Операционная система

- Microsoft Windows® 2000
- Microsoft Windows® XP
- Microsoft Windows Vista®
- Microsoft Windows® 7
- Microsoft Windows® 8
- Mac OS® X 10.4 - 10.8

Настройка презентера Установка батарей

Нажмите на кнопку открывания отсека для батарей и аккуратно поднимите крышку, как показано на рисунке.

Кнопка открывания отсека для батарей

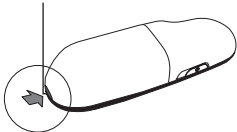

Крышка отсека для батарей



Вставьте входящие в комплект батареи так, чтобы контакты плюс (+) и минус(-) каждой батарее соответствовали знакам полярности в отсеке для батарей.

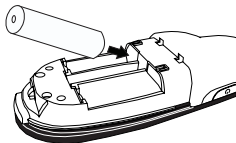

Выньте мини USB-ресивер, который хранится внутри центрального отделения.

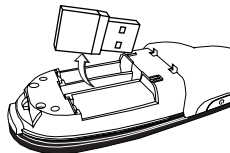

Задвиньте крышку отсека для батарей на место до щелчка.

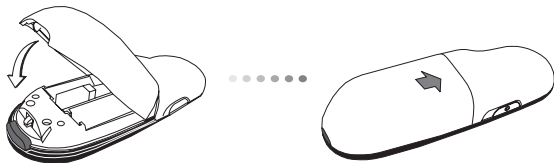

Порядок работы с презентером

Прежде, чем использовать презентер, необходимо выбрать тип компьютера и необходимое программное обеспечение для презентации. Установите переключатель в отсеке для батарей, как показано на рисунке.

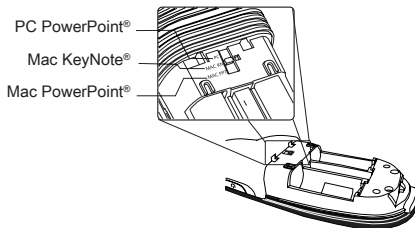

ПРИМЕЧАНИЕ: ВЫБЕРИТЕ “PC POWERPOINT”, ЕСЛИ ВЫ ПОЛЬЗУЕТЕСЬ КОМПЬЮТЕРОМ, ПРОИЗВЕДЕННЫМ: HP/ COMPAQ, DELL, TOSHIBA, GATEWAY, PANASONIC, FUJITSU, SONY, IBM/LENOVO, ACER, ASUS И Т.Д..

Данный презентер работает по принципу plug-n-play (“включи и играй”). Он должен автоматически настроиться на работу после подключения USB-ресивера к компьютеру. Подключите мини USB-ресивер к доступному USB-порту компьютера.

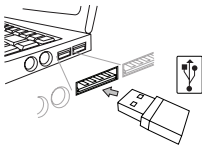

Нажмите и удерживайте кнопку вкл/выкл (on/off) питания в течение 3 секунд, чтобы включить презентер.

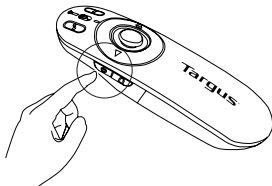

Кнопки и функции

Данное устройство может работать как презентер или беспроводная мышь. Выбор режима работы осуществляется с помощью переключателя (12).

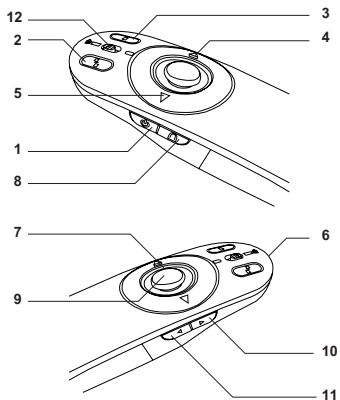

1	Кнопка питания	Нажмите и удерживайте кнопку в течение 3 секунд, чтобы включить презентер. Светодиодный круг загорится зеленым.
		Нажмите и удерживайте кнопку в течение 3 секунд, чтобы выключить презентер. Светодиодный круг выключится.

Работа с устройством - Режим презентера

2	Кнопка пустого экрана	Экран станет пустым/темным.
3	Слайд-шоу	Старт - Нажмите один раз, чтобы начать.
		Стоп - Нажмите и удерживайте кнопку в течение 2 секунд, чтобы остановить слайд-шоу.
4	Следующая страница / Следующий слайд	Нажмите один раз, чтобы перейти к следующему слайду.
5	Предыдущая страница / Предыдущий слайд	Нажмите один раз, чтобы вернуться к предыдущему слайду.
6	Лазерная указка	Из отверстия выходит лазерный луч.
7	Светодиодный круг	Индикатор питания и блокировки кнопок (KeyLock™)
8	Кнопка блокировки кнопок (KeyLock):	Нажмите один раз, чтобы активировать функцию KeyLock. - Отключает все кнопки, кроме лазера и кнопку перехода к следующей/предыдущей странице или следующему/предыдущему слайду. - Светодиодный круг загорится КРАСНЫМ.
		Нажмите один раз, чтобы отключить функцию KeyLock. - Светодиодный круг загорится ЗЕЛЕНЫМ.
9	Кнопка лазерной указки	Нажмите и удерживайте для активации лазерной указки.
10	Кнопка увеличения громкости	Нажмите, чтобы увеличить громкость.
11		Нажмите, чтобы уменьшить громкость.

Работа с устройством - Режим мыши

4	Клик правой кнопкой мыши	Клик правой кнопкой мыши
5	Клик левой кнопкой мыши	Клик левой кнопкой мыши
7	Светодиодный круг	Индикатор питания
8	Кнопка блокировки кнопок (KeyLock):	Недоступна в режиме мыши. Перемещает курсор мыши.
9	Джойстик	Нажатие на джойстик аналогично клику левой кнопкой мыши.
10	Кнопка увеличения громкости	Нажмите, чтобы увеличить громкость.
11	Кнопка уменьшения громкости	Нажмите, чтобы уменьшить громкость.

Меры обеспечения безопасности

- Во избежание риска повреждения глаз запрещено направлять лазерную указку устройства на людей, особенно в лицо, или смотреть непосредственно на лазерный луч указки.
- Не направляйте лазерную указку презентера на зеркало или другие отражающие поверхности.
- Храните презентер в недоступном для детей месте.
- Не рассматривайте лазерный луч презентера через телескопические устройства, такие как микроскоп или бинокль.
- Любые попытки самостоятельно разобрать, настроить или отремонтировать устройство могут подвергнуть действию лазерного излучения или стать причиной других угроз безопасности.

Устранение неисправностей

Что делать, если время отклика презентера дольше обычного или устройство периодически перестает работать?

- Убедитесь, что презентер находится на расстоянии не более 50 футов (15 м) от мини USB-ресивера и компьютера.
- Увеличьте расстояние между ресивером презентера и принимающими базами других беспроводных устройств.
- Выключите все беспроводные устройства, находящиеся рядом с ресивером презентера, и их принимающие базы.
- Замените батарею.



Complies with EN 60825-1: 1994+A1+A2
and Complies with 21 CFR 1040.10 and
1040.11 except for deviation pursuant to
Laser Notice No.50,dated July 26,2001.

ИЗБЕГАЙТЕ ВОЗДЕЙСТВИЯ ЛАЗЕРНЫХ ЛУЧЕЙ - ОТВЕРСТИЕ ЛАЗЕРА ИСПУСКАЕТ ВРЕДНОЕ ЭЛЕКТРОМАГНИТНОЕ ИЗЛУЧЕНИЕ.

ЛАЗЕРНОЕ ИЗЛУЧЕНИЕ. НЕ СМОТРИТЕ ПРЯМО В ЛАЗЕРНЫЙ ЛУЧ НЕВООРУЖЕННЫМ ГЛАЗОМ ИЛИ ЧЕРЕЗ ОПТИЧЕСКИЕ ИНСТРУМЕНТЫ. ЛАЗЕРНОЕ УСТРОЙСТВО КЛАССА 2. НЕ НАПРАВЛЯЙТЕ ЛАЗЕРНЫЙ ЛУЧ В ГЛАЗА ЧЕЛОВЕКА И НЕ СМОТРИТЕ ПРЯМО НА ЛУЧ, ТАК КАК ЕГО ПРОДОЛЖИТЕЛЬНОЕ ВОЗДЕЙСТВИЕ МОЖЕТ БЫТЬ ВРЕДНО ДЛЯ ГЛАЗ..

КРАТКОВРЕМЕННАЯ ВСПЫШКА СВЕТА ОТ ЛАЗЕРНОЙ УКАЗКИ, НАПРИМЕР, ПРИ ЕЕ СЛУЧАЙНОМ НАПРАВЛЕНИИ В ГЛАЗА ЧЕЛОВЕКА, МОЖЕТ ПРИВЕСТИ К ВРЕМЕННОМУ ОСПЕЛПЕНИЮ, СХОДНОМУ С ВОЗДЕЙСТВИЕМ ВСПЫШКИ ФОТОКАМЕРЫ. НЕСМОТРЯ НА ТО, ЧТО ДАННЫЙ ЭФФЕКТ ЯВЛЯЕТСЯ ВРЕМЕННЫМ, ОН МОЖЕТ БЫТЬ ОПАСНЫМ, ЕСЛИ ПОДВЕРГШЕЕСЯ ВОЗДЕЙСТВИЮ ЛИЦО ВЫПОЛНЯЕТ ВИД ДЕЯТЕЛЬНОСТИ, В КОТОРОМ ЗРЕНИЕ КРИТИЧЕСКИ ВАЖНО, НАПРИМЕР, УПРАВЛЯЕТ АВТОМОБИЛЕМ. ВНИМАНИЕ: ЛЮБЫЕ ИЗМЕНЕНИЯ ИЛИ МОДИФИКАЦИИ, ЗА ИСКЛЮЧЕНИЕМ ОДОБРЕННЫХ ОТВЕТСТВЕННОЙ ЗА СООТВЕТСТВИЯ СТОРОНОЙ, МОГУТ ПРИВЕСТИ К ОТМЕНЕ ПРАВА ПОЛЬЗОВАТЕЛЯ НА ЭКСПЛУАТАЦИЮ ДАННОГО ОБОРУДОВАНИЯ. ДАННОЕ УСТРОЙСТВО И ЕГО АНТЕННА (АНТЕННЫ) ДОЛЖНЫ БЫТЬ УСТАНОВЛЕНЫ И РАБОТАТЬ С УЧЕТОМ ПРИСУТСТВИЯ ДРУГИХ АНТЕНН ИЛИ ПЕРЕДАТЧИКОВ ВАШЕ УСТРОЙСТВО ОБОРУДОВАНО ПЕРЕДАТЧИКОМ НИЗКОЙ МОЩНОСТИ. В ПРОЦЕССЕ РАБОТЫ УСТРОЙСТВО ПЕРЕДАЕТ РАДИОЧАСТОТНЫЙ СИГНАЛ. ПРИМЕЧАНИЕ: ПРОИЗВОДИТЕЛЬ НЕ НЕСЕТ ОТВЕТСТВЕННОСТЬ ЗА ЛЮБЫЕ ПОМЕХИ ПРИЕМУ РАДИО ИЛИ ТЕЛЕВИЗИОННЫХ СИГНАЛОВ ПОД ВОЗДЕЙСТВИЕМ НЕРАЗРЕШЕННЫХ МОДИФИКАЦИЙ ДАННОГО ОБОРУДОВАНИЯ ПОДОБНЫЕ МОДИФИКАЦИИ МОГУТ ПРИВЕСТИ К ОТМЕНЕ ПРАВА ПОЛЬЗОВАТЕЛЯ НА ЭКСПЛУАТАЦИЮ ДАННОГО ОБОРУДОВАНИЯ

SE – Introduktion

Tack för ditt köp av Targus presentations multimedia fjärrkontroll. Denna kombinationsfjärrkontroll med laserriktare och markörskontroll fungerar med både Microsoft PowerPoint® och Apple Keynote®. Denna sladdlösa fjärrkontroll erbjuder också äkta plug-n-play förmåga utan att behöva drivrutiner för olika mjukvaror, då den långa räckvidden utgjord av 2.4 GHz teknologi möjliggör för effektiva presentationer med ett avstånd på upp mot 15 m (50 feet).

Innehåll

- Targus presentations multimedia fjärrkontroll
- Mini USB mottagare
- 1 x AAA batterier
- Användarhandbok

Systemkrav

Hårdvara

- USB gränssnitt

Operativsystem

- Microsoft Windows® 2000
- Microsoft Windows® XP
- Microsoft Windows Vista®
- Microsoft Windows® 7
- Microsoft Windows® 8
- Mac OS® X 10.4 - 10.8

Inställning av fjärrkontrollen Installation av batterierna

Tryck på batteriluckan och släpp upp knappen för att öppna batteriluckan, lyft därefter av luckan så som visas.

Knapp för att öppna batteriluckan

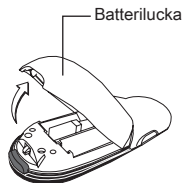
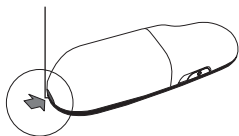

Sätt i de medföljande batterierna och se till så att batteriernas ändar med plus (+) och minus (-) passar ihop med polerna som indikeras inuti batterifacket.

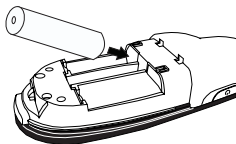

Avlägsna mini USB-mottagaren som förvaras inuti det mittersta facket

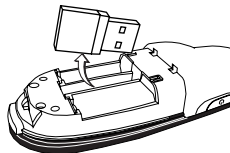

Skjut tillbaka batteriluckan på dess plats tills det klickar till och luckan kommer helt och hållet på plats.

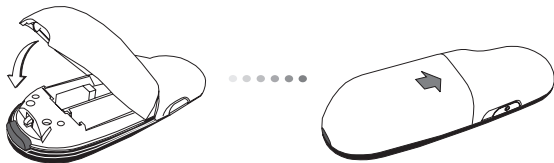

Användning av din fjärrkontroll

Innan du använder fjärrkontrollen ska du välja datortyp och önskad presentationsprogramvara.

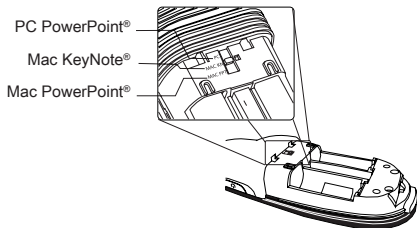

OBS: VÄLJ "PC POWERPOINT" OM DU ANVÄNDER EN DATOR SOM ÄR TILLVERKAD AV: HP/COMPAQ, DELL, TOSHIBA, GATEWAY, PANASONIC, FUJITSU, SONY, IBM / Lenovo, ACER, ASUS, ETC.

Denna fjärrkontroll är ett plug-n-play redskap. Den kommer automatiskt att fungera när USB-mottagaren är ansluten till datorn. Sätt i mini USB-mottagaren i någon av de lediga USB-ingångarna i din dator.

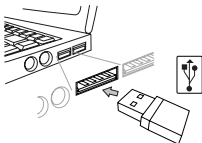

Sätt på fjärrkontrollen genom att hålla inne on/off (på/av) strömknappen i 3 sekunder.

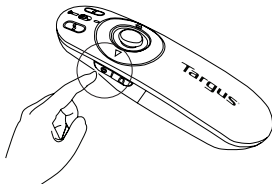

Knappar och funktioner

Redskapet kan fungera som en presentatör eller som en trådlös mus genom användning av lägesväxlaren (12).

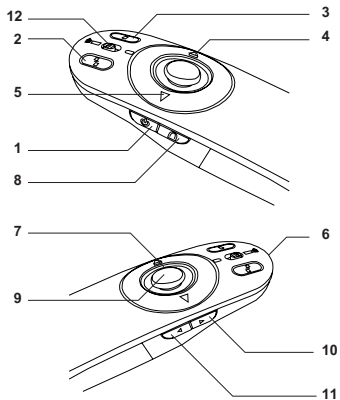

1	Strömknappen	Tryck in och håll kvar i 3 sekunder för att sätta på fjärrkontrollen. Lysdiodsringen kommer då att lysa i grönt.
		Tryck in och håll kvar i 3 sekunder för att stänga av fjärrkontrollen. Lysdiodsringen kommer då att slockna.

Avändning av redskapet - Presentatörsläge

2	Svart skärm knapp	Skärmen kommer att bli tom/svart
3	Bildspel	Start - Tryck en gång för att börja
		Stop - Tryck och håll inne i 2 sekunder för att stoppa bildspelet.
4	Bläddra framåt/Nästa ruta	Tryck en gång för att gå till nästa ruta
5	Bläddra bakåt/Tidigare ruta	Tryck en gång för att gå bakåt en ruta
6	Laserpekare	Laserljuset strålar ut när bildspelet startas
7	Lysdiodsring	Ström och knapplås indikator
8	Knapp för knapplåset	Tryck en gång för att aktivera knapplåsfunktionen. - Avaktiverar alla knappar förutom knapparna för lasern, bläddra framåt/nästa ruta och bläddra bakåt/föregående ruta. - Lysdiodsringen kommer att bli röd.
		Tryck en gång för att avsluta knapplåsfunktionen. - Lysdiodsringen kommer att återgå till att lysa i grönt.
9	Knapp för laserpekare	Tryck in och håll kvar för att aktivera laserpekaren.
10	Knapp för att höja volymen.	Tryck för att öka volymen.
11	Knapp för att sänka volymen.	Tryck för att sänka volymen.

Användning av redskapet - Musläge

4	Höger musklick	Höger musklick
5	Vänster musklick	Vänster musklick
7	Lysdiodsring	Strömindikator
8	Knapp för knapplås	Avaktivering i musläge
9	Styrspak	Genom att trycka in styrspaken återupprepas det hägra musklicket Förflyttar musmarkören
10	Knapp för att höja volymen	Tryck för att öka volymen
11	Knapp för att sänka volymen.	Tryck för att sänka volymen.

Säkerhetsåtgärder

- För att undvika möjlig ögonskada, rikta aldrig fjärrkontrollslasern mot människor, särskilt inte mot deras ansikten, titta heller aldrig direkt in i fjärrkontrollens laserstråle.
- Undvik att peka fjärrkontrollslaserstrålen mot en spegel eller mot andra mycket starkt reflekterande ytor.
- Förvara fjärrkontrollen på säkert avstånd ifrån småbarn.
- Titta aldrig med teleskopisk utrustning som till exempel mikroskop eller kikare mot fjärrkontrollens laserstråle.
- Alla försök att demontera, justera eller reparera fjärrkontrollen kan resultera i exponering av laserljus eller andra säkerhetsrisker.

Felsökning

Vad gör jag i fall responstiden för fjärrkontrollen är långsam eller om den tidvis slutar att fungera?

- Se till att fjärrkontrollen är inom ett område av 15 meter (50 feet) från mini USB-mottagaren och datorn.
- Öka avståndet mellan fjärrkontrollsmottagaren och basenheterna för annan trådlös utrustning.
- Stäng av alla trådlösa enheter och deras basenheter som är nära fjärrkontrollens mottagare.
- Byt ut batteriet.



Complies with EN 60825-1: 1994+A1+A2
and Complies with 21 CFR 1040.10 and
1040.11 except for deviation pursuant to
Laser Notice No.50,dated July 26,2001.

UNDVIK EXPONERING--SKADLIG ELEKTROMAGNETISK STRÅLNING SÄNDS UT FRÅN ÖPPNINGEN. LASERSTRÅLNING. STIRRA INTE IN I STRÅLEN OCH TITTA INTE DIREKT IN I STRÅLEN MED OPTISKT INSTRUMENT. KLASS 2 LASERPRODUKT. PEKA ALDRIG MED EN LASERSTRÅLEN MOT NÅGONS ÖGON ELLER TITTA INTE DIREKT PÅ EN LASERSTRÅLE, EFTERSOM FÖRLÅNGD EXPONERING KAN VARA SKADLIG FÖR ÖGONEN. TILLFÄLLIG EXPONERING FRÅN EN LASERPEKARE, SÅSOM VID EN SVEPANDE RÖRELSE AV LJUSET ÖVER EN PERSONS ÖGON, KAN FÖRORSAKA TILLFÄLLIG BLIXTBLINDHET LIKNANDE DEN EFFEKT SOM EN KAMERABLIXT FÖRORSAKAR. ÄVEN OM DE HÄR FÖRHÅLLANDENA ÄR TILLFÄLLIGA, KAN DET VARA FARLIGT OM DEN EXPONERADE PERSONEN ÄR MITT I EN VISIONKRITISK AKTIVITET SÅSOM BILKÖRNING. VARNING: ÄNDRINGAR ELLER MODIFIERINGAR EJ DIREKT GODKÄNDA AV DEN ANSVARIGA PARTEN FÖR ÖVERENSSTÄMMELSE KAN FÖRORSAKA ATT ANVÄNDAREN INTE KAN ANVÄNDA UTRUSTNINGEN. DEN HÄR UTRUSTNINGEN OCH DESS ANTENN(ER) KAN INTE PLACERAS TILLSAMMANS ELLER ANVÄNDAS TILLSAMMANS MED ANDRA ANTENN(ER) ELLER SÄNDARE. DIN APPARAT INNEHÅLLER EN LÄGENERGISÄNDARE. NÄR APPARATEN SÄNDER UT SKICKAR DEN UT RADIOFREKVENSIGNALER (RF). OBSERVERA: TILLVERKAREN ÄR INTE ANSVARIG FÖR RADIO ELLER TVSTÖRNINGAR FÖRORSAKADE AV EJ AUKTORISERADE MODIFIERINGAR PÅ DEN HÄR UTRUSTNINGEN. SÅDANA MODIFIERINGAR KAN FÖRORSAKA ATT ANVÄNDAREN INTE KAN ANVÄNDA UTRUSTNINGEN.

SI – Uvod

Zahvaljujemo se Vam za nakup daljinskega upravljalnika Targus za multimedijske predstavitve. Ta kombinacijski daljinski upravljalnik z laserskim kazalcem in nadzorom kurzorja deluje tako s programom Microsoft PowerPoint® kot tudi z Apple Keynote®. Je brezžičen, nanj lahko priključite plug-n-play naprave brez potrebe po programskih gonilnikih, medtem ko 2,4 GHz tehnologija velikega dometa omogoča učinkovite predstavitve z razdalje do 15 m (50 čevljev).

Vsebina

- Daljinski upravljalnik Targus za multimedijske predstavitve
- Mini USB-sprejemnik
- 1 x AAA bateriji
- Uporabniški priročnik

Sistemske zahteve

Strojna oprema

- USB-vmesnik

Operacijski sistem

- Microsoft Windows® 2000
- Microsoft Windows® XP
- Microsoft Windows Vista®
- Microsoft Windows® 7
- Microsoft Windows® 8
- Mac OS® X 10.4 - 10.8

Priprava Vašega daljinskega upravljalnika Vstavljanje baterij

Da bi odprli pokrov baterij, pritisnite gumb za sprostitve pokrova baterij in pokrov previdno dvignite, kot prikazuje slika.

Gumb za sprostitve pokrova baterij

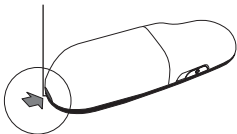

Pokrov baterij

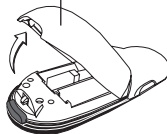

Vstavite priloženi bateriji in preverite, ali se pozitivna (+) in negativna (-) konca baterij ujemata z indikatorji polaritete znotraj prostora za baterije.

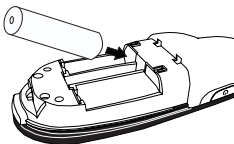

Odstranite mini USB-sprejemnik, ki je shranjen znotraj prostora za baterijo.

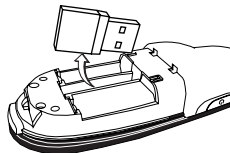

Pokrov baterij zdrsnete nazaj na svoje mesto, dokler se ne "zaskoči".



Uporaba daljinskega upravljalnika

Pred uporabo daljinskega upravljalnika izberite tip vašega računalnika in želeno programsko opremo vaše predstavitve. Znotraj pokrovčka za baterijo poiščite stikalo, kot prikazuje slika.

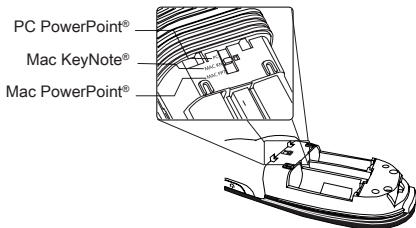

OPOMBA: IZBERITE "PC POWERPOINT", ČE UPORABLJATE RAČUNALNIK NASLEDNJIH PROIZVAJALCEV: HP/ COMPAQ, DELL, TOSHIBA, GATEWAY, PANASONIC, FUJITSU, SONY, IBM/LENOVO, ACER, ASUS ITD.

Ta daljinski upravljalnik je plug-n-play naprava. Ko USB-sprejemnik priključite na računalnik, bo delovala samodejno. Mini USB-sprejemnik vstavite v razpoložljiva USB-vrata na vašem računalniku.



Vključite daljinski upravljalnik, tako da pritisnete in 3 sekunde držite gumb za vklop/izklop.

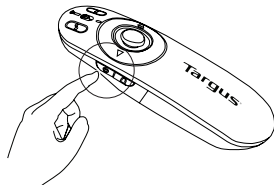

Tipke in funkcije

To napravo lahko z uporabo stikala za način (12) uporabljate kot predstavitelj ali kot brezžično miško.

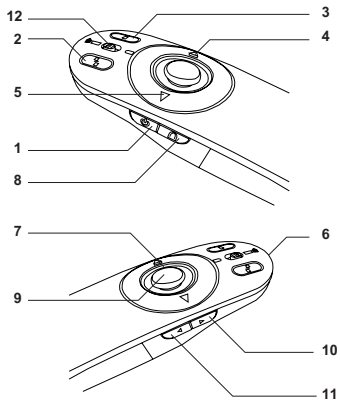

1	Gumb za napajanje	Da bi vključili daljinski upravljalnik, gumb pritisnite in držite 3. sekunde. LED-obroček se bo obarval zeleno.
		Da bi izključili daljinski upravljalnik, gumb pritisnite in držite 3 sekunde. LED-obroček bo prenehal svetiti.

Uporabljanje naprave - način za predstavitelj

2	Gumb za črn zaslon	Zaslon bo prazen/potemnel.
3	Diaprojeksija	Start - za pričetek pritisnite enkrat.
		Stop - za prekinitev diaprojeksije tipko pritisnite in držite 2 sekundi.
4	Stran naprej/Naslednji diapozitiv	Za pomik do naslednjega diapozitiva pritisnite enkrat.
5	Stran nazaj/Prejšnji diapozitiv	Za pomik en diapozitiv nazaj pritisnite enkrat.
6	Laserski kazalec	Iz odprtine sveti laserska lučka.
7	LED-obroček	Indikator za napajanje in KeyLock™.
8	Gumb KeyLock	Da omogočite funkcijo KeyLock (zaklepanje tipk), pritisnite enkrat. - Onemogočene so vse tipke razen gumbov za laser, stran naprej/naslednji diapozitiv in stran nazaj/prejšnji diapozitiv. - LED-obroček se bo osvetlil RDEČE.
		Za izhod iz funkcije KeyLock pritisnite enkrat. - LED-obroček se bo osvetlil ZELENO.
9	Gumb za laserski kazalec	Da aktivirate laserski kazalec, gumb pritisnite in držite.
10	Gumb za povečanje glasnosti	Pritisnite, če želite povečati glasnost.
11	Gumb za zmanjšanje glasnosti	Pritisnite, če želite zmanjšati glasnost.

Uporabljanje naprave - način za miško

4	Desni miškin klik	Kliknite z desno miškino tipko.
5	Levi miškin klik	Kliknite z levo miškino tipko.
7	LED-obroček	Indikator napajanja.
8	Gumb KeyLock	Onemogočen v načinu za miško.
9	Igralna palica	Pritisk na igralno palico je podoben levemu kliku miške. Premakne kurzor miške.
10	Gumb za povečanje glasnosti	Pritisnite, da povečate glasnost.
11	Gumb za zmanjšanje glasnosti	Pritisnite, da zmanjšate glasnost.

Varnostni ukrepi

- Da bi se izognili morebitnim poškodbam oči, laserja daljinskega upravljalnika nikoli ne usmerjajte v ljudi, posebej ne v njihove obraze, oz. ne glejte neposredno v laserski žarek daljinskega upravljalnika.
- Laserskega žarka daljinskega upravljalnika ne usmerjajte v ogledalo ali drugo visokoodbojno površino.
- Daljinski upravljalnik hranite izven dosega otrok.
- Laserskega žarka daljinskega upravljalnika nikoli ne glejte z uporabo teleskopskih naprav, kot sta mikroskop ali daljnogled.
- Če boste daljinski upravljalnik skušali razstaviti, prilagajati ali popravljati, se lahko izpostavite laserski svetlobi ali kako drugače ogrozite lastno varnost.

Odpravljanje težav

Kaj storim, če je odzivni čas daljinskega upravljalnika počasen ali če pretrgoma preneha delovati?

- Poskrbite, da je daljinski upravljalnik znotraj območja 15 m (50 čevljev) od mini USB-sprejemnika in računalnika.
- Povečajte razdaljo med sprejemnikom daljinskega upravljalnika in osnovnimi enotami v bližini sprejemnika daljinskega upravljalnika.
- Zamenjajte baterijo.



Complies with EN 60825-1: 1994+A1+A2
and Complies with 21 CFR 1040.10 and
1040.11 except for deviation pursuant to
Laser Notice No.50,dated July 26,2001.

IZOGNITE SE IZPOSTAVLJANJU - TA NAPRAVA SEVA NEVARNO ELEKTROMAGNETNO ŽARČENJE. LASERSKO SEVANJE. NE GLEJTE V LASERSKI ŽAREK DIREKTNO ALI Z OPTIČNIMI INSTRUMENTI . IZDELEK VSEBUJE LASER RAZREDA 2. LASERSKEGA ŽARKA NIKOLI NE USMERJAJTE V OČI LJUDI IN SAMI NE GLEJTE NARAVNOST V LASERSKI ŽAREK, KER LAHKO POŠKODUJE VAŠE OČI. KRATKOTRAKJNI STIK Z LASERSKIM KASZALNIKOM IN NENAMORNO USMERJANJE V OČI LJUDI LAHKO - TAKO KOT PRI BLISKOVKI FOTOAPARATA - PREHODNO VZDRAŽI OČI. ČEPRAV JE TO DRAŽENJE PREHODNO LAHKO POSTANE NEVARNO, ČE OSEBA OPRAVLJA DEJAVNOST, KJER POTREBUJE VID - KOT NA PRIMER VOŽNJA Z AVTOMOBILOM. OPOZORILO: VSAKRŠNE SPREMEMBE ALI PREDELAVE, KI NI IZREČNO DOVOLILA STRANKA, ODGOVORNA ZA SKLADNOST, LAHKO RAZVELJAVI UPORABNIKOVO DOVOLJENJE ZA DELO Z NAPRAVO. NAPRAVA IN NJEGOVA ANTENA NE SMETA BITI NAMEŠČENI ALI DELOVATI SKUPAJ Z DRUGIMI ANTNA MI ALI ODDAJNIKI. NAPRAVA VSEBUJE ODDAJNIK Z NIZKO MOČJO. KO NAPRAVA ODDAJA, IZHAJAJO IZ NJE SIGNALI Z RADIJSKO FREKVenco (RF). POMNITE: IZDELOVALEC NE ODGOVARJA ZA MOREBITNE MOTNJE PRI RADIJU ALI TV, KI SOP POSLEDIČA NEPOOBLAŠČENIH SPREMEMB TE OPREME. TAKŠNE SPREMEMBE LAHKO POVZROČIJO PRENEHANJE UPORABNIKOVH PRAVIC ZA UPRAVLJAJE OPREME.

SK – Úvod

Ďakujeme vám za nákup multimediálneho prezentačného diaľkového ovládania od spoločnosti Targus. Táto kombinácia diaľkového ovládania s laserovým ukazovateľom a ovládaním kurzora pracuje s Microsoft PowerPoint® aj Apple Keynote®. Toto bezdrôtové diaľkové ovládanie prináša možnosť pripojenia plug-n-play bez potreby softvérových ovládačov a 2,4 GHz technológia s veľkým dosahom umožňuje efektívnu prezentáciu až 15 m.

Obsah

- Multimediálne prezentačné diaľkové ovládanie Targus
- Mini USB prijímač
- 1 x AAA batérie
- Návod na použitie

Systémové požiadavky

Hardvér

- USB rozhranie

Operačný systém

- Microsoft Windows® 2000
- Microsoft Windows® XP
- Microsoft Windows Vista®
- Microsoft Windows® 7
- Microsoft Windows® 8
- Mac OS® X 10.4 - 10.8

Nastavenie diaľkového ovládania Inštalácia batérií

Zatlačte tlačidlo pre uvoľnenie krytu batérie pre otvorenie krytu batérie a podľa obrázka opatrne nadvihnite kryt.

Tlačidlo pre uvoľnenie krytu batérie

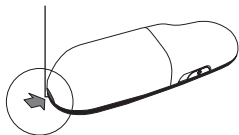

Kryt batérie

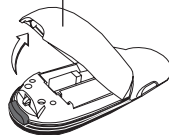

Vložte dodávané batérie a uistite sa, že kladná (+) a záporná (-) polarita batérií zodpovedá označeniu polarít vo vnútri priestoru pre batérie.

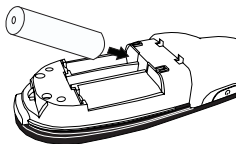

Vyberte mini USB prijímač uložený vo vnútri stredného priestoru.

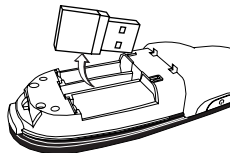

Zasuňte kryt batérie naspäť na svoje miesto, kým sa nezvzne "cvaknutie".

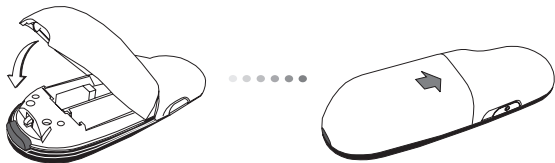

Používanie zariadenia

Pred používaním diaľkového ovládania zvolíte typ počítača a preferovaný prezentačný softvér. Nájdite prepínač vo vnútri priestoru pre batérie ako je uvedené na obrázku.

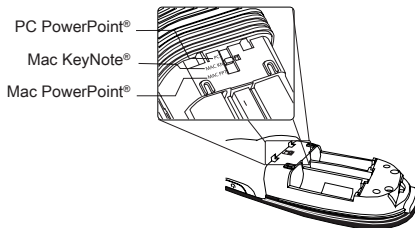

POZNÁMKA: ZVOĽTE "PC POWERPOINT" AK POUŽÍVATE POČÍTAČ ZNAČKY: HP/ COMPAQ, DELL, TOSHIBA, GATEWAY, PANASONIC, FUJITSU, SONY, IBM/LENOVO, ACER, ASUS, ATĎ.

Toto zariadenie je typu plug-n-play. Zariadenie bude fungovať automaticky po pripojení USB prijímača k počítaču. Pripojte mini USB prijímač do voľného USB portu na počítači.

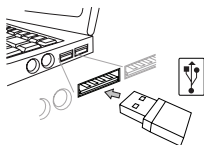

Pre vypnutie zariadenia na 3 sekundy podržte stlačené tlačidlo napájania on/off (zap./vyp.).

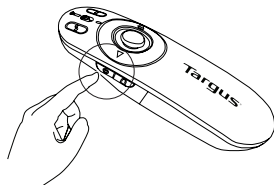

Tlačidlá a ich funkcie

Toto zariadenie môže fungovať ako prezentačné zariadenie alebo bezdrôtová myš použitím prepínača režimu (12).

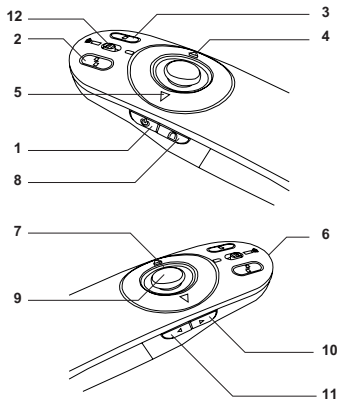

1	Tlačidlo napájania	Podržte stlačené 3 sekundy pre zapnutie zariadenia. LED prstenec bude svietiť nazeleno.
		Podržte stlačené 3 sekundy pre vypnutie zariadenia. LED prstenec zhasne.

Používanie zariadenia - režim prezentačného zariadenia

2	Tlačidlo čistej obrazovky	Na obrazovke sa nezobrazí nič/stmavne.
3	Prezentácia	Start (Štart) - stlačte pre spustenie.
		Stop - Podržte stlačené 2 sekundy pre zastavenie prezentácie.
4	Ďalšia stránka/Ďalšia snímka	Stlačte pre prechod na ďalšiu snímku.
5	Predchádzajúca stránka/ Predchádzajúca snímka	Stlačte pre prechod na predchádzajúcu snímku.
6	Laserový ukazovateľ	Laserové svetlo sa emituje z otvoru.
7	LED prstenec	Indikátor napájania a KeyLock™.
8	Tlačidlo KeyLock (zamknutie tlačidiel)	Stlačte pre zapnutie funkcie KeyLock. - Vypne všetky tlačidlá okrem laseru a tlačidiel prechod na ďalšiu stranu/snímku a prechod na predchádzajúcu stranu/snímku . - LED prstenec svieti NAČERVENO.
		Stlačte pre vypnutie funkcie KeyLock. - LED prstenec bude znova svietiť NAZELENO.
9	Tlačidlo laserového ukazovateľa	Podržte stlačené pre aktivovanie laserového ukazovateľa.
10	Tlačidlo pre zvýšenie hlasitosti	Stlačte pre zvýšenie úrovne hlasitosti.
11	Tlačidlo pre zníženie hlasitosti	Stlačte pre zníženie úrovne hlasitosti.

Používanie zariadenia - režim myši

4	Pravé kliknutie myši	Pravé kliknutie myši
5	Ľavé kliknutie myši	Ľavé kliknutie myši
7	LED prstenec	Indikátor napájania.
8	Tlačidlo KeyLock (zamknutie tlačidiel)	Vypnuté v režime myši.
9	Joystick	Stlačenie joysticku má funkciu ľavého tlačidla myši. Pohybuje kurzorom myši.
10	Tlačidlo pre zvýšenie hlasitosti	Stlačte pre zvýšenie úrovne hlasitosti.
11	Tlačidlo pre zníženie hlasitosti	Stlačte pre zníženie úrovne hlasitosti.

Bezpečnostné opatrenia

- Aby ste predišli možnému ohrozeniu očí, nikdy nesmerujte laser diaľkového ovládania na ľudí, hlavne na ich tvár a nikdy sa nepozerajte na laserový lúč.
- Nikdy nemierte laser diaľkového ovládania na zrkadlo alebo iné vysoko odrazové povrchy.
- Zariadenie udržiavajte mimo dosahu detí.
- Nikdy sa nepozerajte na laserový lúč cez teleskopické zariadenia, ako napríklad mikroskop alebo ďalekohľad.
- Akýkoľvek pokus o rozobratie, zmeny alebo opravy zariadenia môžu spôsobiť zasiahnutie laserovým svetlom alebo iné bezpečnostné riziká.

Riešenie problémov

Čo mám robiť ak čas odozvy diaľkového ovládania je krátky alebo prerušovane prestáva fungovať?

- Uistite sa, že je zariadenie v menšej vzdialenosti ako 15 m od USB prijímača a počítača.
- Zvýšte vzdialenosť medzi prijímačom zariadenia a základnými jednotkami ostatných bezdrôtových zariadení.
- Vypnite niektoré bezdrôtové zariadenia a ich základné jednotky, ktoré sú v blízkosti prijímača zariadenia.
- Vymeňte batériu.



Complies with EN 60825-1: 1994+A1+A2
and Complies with 21 CFR 1040.10 and
1040.11 except for deviation pursuant to
Laser Notice No.50,dated July 26,2001.

VYHÝBAJTE SA VYSTAVENIU NEBEZPEČNEJ ELEKTROMAGNETICKEJ RADIÁCII VYŽAROVANEJ TÝMTO ZARIADENÍM. LASEROVÉ ŽIARENIE. NEPOZERAJTE SA NA LÚČ A NEVYSTAVUJTE PRIAMEMU ŽIARENIU OPTICKÉ ZARIADENIA. LASEROVÉ ZARIADENIE 2 TRIEDY NIKDY NESMERUJTE LASEROVÝ LÚČ NA OČI A NEPOZERAJTE SA NA LÚČ, PRETOŽE DLHOTRVAJÚCE VYSTAVOVANIE SA LÚČU MÔŽE SPÔSOBIŤ POŠKODENIE OČÍ. KRÁTKODOBÉ VYSTAVENIE SA ŽIARENIU Z LASEROVÉHO UKAZOVATEĽA, NAPRIKĽAD NEÚMYSELNÉ OSVETLENIE OČÍ OSÔB MÔŽE SPÔSOBIŤ DOČASNÉ OSLEPENIE PODOBNÉ AKO PRI BLESKU FOTOAPARÁTU. AJ KEĎ JE TENTO STAV DOČASNÝ, MÔŽE BYŤ VEĽMI NEBEZPEČNÝ V PRÍPADE, ŽE ZASIAHNUTÁ OSOBA VYKONÁVA AKTIVITU, KTORÁ SI VYŽADUJE POZORNÉ SLEDOVANIE, NAPRIKĽAD ŠOFÉROVANIE. UPOZORNENIE: ZMENY ALEBO MANIPULÁCIA SO ZARIADENÍM, KTORÁ NIE JE V SÚLADE S PREDPISMI, ZBAVUJE POUŽÍVATEĽA PRÁVA NA PRÍPADNÚ REKLAMÁCIU VÝROBKU. TOTO ZARIADENIE A JEHO ANTÉNA(Y) NESMÚ BYŤ UMIESTNENÉ ALEBO PREVÁDZKOVANÉ V BLÍZKOSTI INÝCH ANTÉN ALEBO VYSIELAČOV. TOTO ZARIADENIE OBSAHUJE NÍZKO VÝKONOVÝ VYSIELAČ. KEĎ ZARIADENIE PRENÁŠA ÚDAJE, VYSIELA RÁDIO FREKVENČNÝ (RF) SIGNÁL. POZNÁMKA: VÝROBCA NIE JE ZODPOVEDNÝ ZA AKÉKÔLVEK RÁDIOVÉ ALEBO TELEVÍZNE RUŠENIE SPÔSOBENÉ NEOPRÁVNENOU MODIFIKÁCIOU TOHTO ZARIADENIA. TAKÉTO ZMENY ZBAVUJÚ POUŽÍVATEĽA PRÁVA NA PRÍPADNÚ REKLAMÁCIU VÝROBKU.

TR – Giriş

Targus Multimedya Uzaktan Sunum Aracı'nı satın aldığınız için tebrikler. Bu uzaktan kumanda, lazer işaretçi ve imleç kontrolü bileşimi Microsoft PowerPoint® ve Apple Keynote® programlarıyla çalışır. Bu kablosuz uzaktan kumanda, 15 metreye (50 feet) kadar etkin sunum yapmaya olanak sağlayan 2.4 GHz teknolojisinin yanı sıra yazılım sürücüsü yüklemeye gerek bırakmayan gerçek tak ve kullan özelliğini de sağlamaktadır.

İçindekiler

- Targus Multimedya Uzaktan Sunum Aracı
- Mini USB alıcı
- 1 x AAA Pil
- Kullanım Kılavuzu

Sistem Gereksinimleri

Donanım

- USB arayüzü

İşletim Sistemi

- Microsoft Windows® 2000
- Microsoft Windows® XP
- Microsoft Windows Vista®
- Microsoft Windows® 7
- Microsoft Windows® 8
- Mac OS® X 10.4 - 10.8

Uzaktan Kumandanızı Ayarlama Pilleri Yerleřtirme

Pil kapađını amak iin pil kapađı ama dğmesine basın ve kapađı resimde gğrntğlendiđi gibi dikkatle kaldırın.

Pil kapađı ama dğmesi

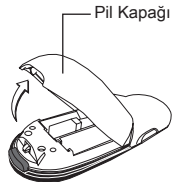
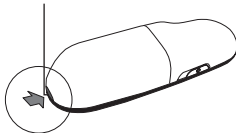

2 Verilen pilleri, artı (+) ve eksi (-) uçların pil yuvasının iindeki gğstergelerle eřleřtiđinden emin olarak yerleřtirin.

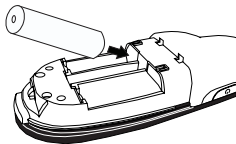

Merkez bölmede bulunan mini USB alıcıyı çıkarın.

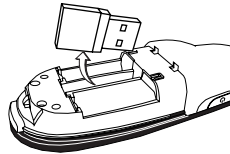

Yerine tam olarak oturup “klik” sesi duyulana kadar pil kapağını yerine kaydırın.

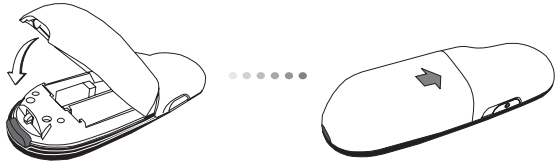

Uzaktan Kumandanızı Kullanma

Uzaktan kumandayı kullanmadan önce lütfen bilgisayar türünüzü ve tercih ettiğiniz sunum yazılımını seçin. Pil bölmesinin içindeki resimde gösterilen düğmeyi bulun.

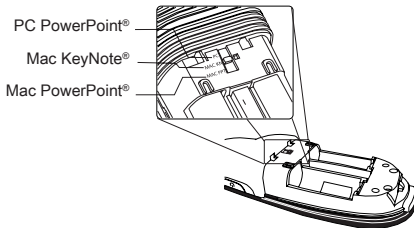

NOT: AŞAĞIDAKİ MARKALARA SAHİP BİR BİLGİSAYAR KULLANIYORSANIZ "PC POWERPOINT" SEÇENEĞİNİ BELİRLEYİN: HP/ COMPAQ, DELL, TOSHIBA, GATEWAY, PANASONIC, FUJITSU, SONY, IBM/LENOVO, ACER, ASUS, VB

Bu uzaktan kumanda, tak ve çalıştır özelliğine sahiptir. USB alıcısı bilgisayara bağlandığında otomatik olarak çalışacaktır. Mini USB alıcısını bilgisayardaki kullanılabilir bir USB bağlantısına takın.

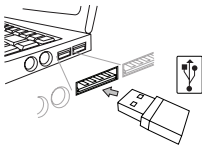

Açma/kapama düğmesine 3 saniye basarak uzaktan kumandayı açın.

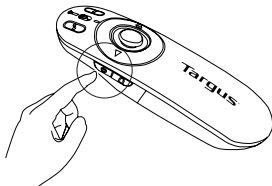

Tuşlar ve İşlevleri

Bu cihaz mod düğmesi kullanılarak sunum aracı veya kablosuz fare olarak kullanılabilir (12).

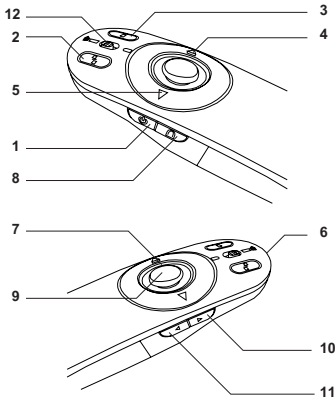

1	Güç düğmesi	Uzaktan kumandayı açmak için 3 saniye basılı tutun. LED ışığı yeşil olacaktır.
		Uzaktan kumandayı kapatmak için 3 saniye basılı tutun. LED ışığı sönecektir.

Cihazı kullanma - Sunum aracı modu

2	Boş ekran düğmesi	Ekran boş/siyah olacaktır.
3	Slayt gösterisi	Start (Başlat) - Bir kez basın.
		Stop (Durdur) - Slayt gösterisini durdurmak için 2 saniye basılı tutun.
4	Page Forward/Next slide (Sonraki Sayfa/Slayt)	Bir sonraki slayta gitmek için bir kez basın.
5	Page Backward/Previous slide (Önceki Sayfa/Slayt)	Bir önceki slayta gitmek için bir kez basın.
6	Lazer işaretçisi	Lazer ışığı açıklıktan iletilir.
7	LED ışığı	Güç ve KeyLock™(Tuş Kilidi) göstergesi.
8	Tuş Kilidi düğmesi	Tuş Kilidi işlevini etkinleştirmek için bir kez basın. - Lazer, sonraki sayfa/slayt ve önceki sayfa/slayt düğmeleri dışındaki tüm tuşları devre dışı bırakır. - LED ışığı KIRMIZI olacaktır.
		Tuş Kilidi işlevinden çıkmak için bir kez basın. - LED ışığı yeniden YEŞİL olacaktır.
9	Lazer işaretçisi düğmesi	Lazer işaretçisini etkinleştirmek için basılı tutun.
10	Ses açma düğmesi	Sesi artırmak için basın.
11	Ses kısma düğmesi	Sesi azaltmak için basın.

Cihazı kullanma - Fare modu

4	Sağ fare tıklaması	Sağ fare tıklaması
5	Sol fare tıklaması	Sol fare tıklaması
7	LED ışığı	Güç göstergesi.
8	Tuş Kilidi düğmesi	Fare modunda devre dışıdır.
9	Joystick	Joystick sol fare tuşu tıklamasına benzer. Fare imlecini hareket ettirir.
10	Ses açma düğmesi	Sesi artırmak için basın.
11	Ses kısma düğmesi	Sesi azaltmak için basın.

Güvenlik Önlemleri

- Gözün zarar görmesi ihtimalinden kaçınmak için uzaktan kumandanın lazerini insanlara, özellikle yüzlerine doğru tutmayın veya uzaktan kumandanın lazer ışığına doğrudan bakmayın.
- Uzaktan kumandanın lazer ışığını aynaya veya yansıtma özelliği yüksek alanlara doğru tutmayın.
- Uzaktan kumandayı küçük çocuklardan uzak tutun.
- Uzaktan kumandanın lazer ışığının mikroskop veya dürbün gibi teleskopik cihazlarla bakmayın.
- Uzaktan kumandayı sökme, ayarlama veya onarma gibi işlemler lazer ışığına maruz kalmayla veya diğer güvenlik tehlikeleriyle sonuçlanabilir.

Sorun Giderme

Uzaktan kumandanın yanıt süresi çok yavaşsa veya arada sırada çalışmıyorsa ne yapmalıyım?

- Uzaktan kumandanın USB alıcıdan veya bilgisayardan 15 m (50 feet) uzak olduğundan emin olun.
- Uzaktan kumandanın alıcısı ile diğer kablosuz cihazların istasyon üniteleri arasındaki mesafeyi artırın.
- Uzaktan kumandanın alıcısının yakınındaki kablosuz cihazları ve istasyon ünitelerini kapatın.
- Pili değiştirin.



Complies with EN 60825-1: 1994+A1+A2
and Complies with 21 CFR 1040.10 and
1040.11 except for deviation pursuant to
Laser Notice No.50,dated July 26,2001.

İŞİĞA MARUZ KALMAYI KAÇININ--BU AYGITTAN TEHLİKELİ ELEKTROMANYETİK RADYASYON YAYILIYOR. LZAER RADYASONU OPTİK ALETLERLE İŞİNA VEYA GÖRÜŞE KARŞI DOĞRUDAN SABİT BAKMAYIN 2. SINIF LAZER ÜRÜNÜ. BİR LAZERİ ASLA KİŞİNİN GÖZÜNE DOĞRULTMAYIN VEYA BİR LAZERİN İŞİNİNA DOĞRUDNA BAKMAYIN, SÜREKLİ İŞİK TUTMAK GÖZLER İÇİN TEHLİKELİ OLABİLİR. BİR LAZER İŞARETÇİĞİNDEN ANI İŞİK TUTMA, KİŞİNİN GÖZLERİ İÇİNDEN DİKKATSİZ TARAMA GİBİ, FOTOĞRAF MAKİNESİ FLAŞINA BENZER GEÇİCİ FLASH KÖRLÜĞÜNE SEBEP OLABİLİR. ANCAK BU DURUM NEKADAR GEÇİCİ OLSA DA, İŞINLANAN KİŞİ ARAÇ SÜRMEK GİBİ GÖRMEYE BAĞLI BİR AKTİVİTE YAPIYORSA, ÇOK DAHA TEHLİKELİ OLABİLİR UYARI KULLANICININ CİHAZI KULLANMASINA ENGEL OLACAK HER HANGİ DEĞİŞİKLİK VEYA MODİFİKASYON UYUMDAN SORUMLU EKİP TARAFINDAN KESİNLİKLE ONAYLANMAZ . BU AYGITIN ANTEN(LER)İ HER HANGİ BAŞKA ANTEN VEYA VERİCİ İLE BİRLİKTE BULUNMAMALI VE ÇALIŞMAMALI AYGITINIZ DÜŞÜK GÜÇLÜ BİR VERİCİ İÇERİYOR. AYGIT İLETTİĞİNDE DİŞARİYA RADYO FREKANS (RF) SINYALLERİ GÖNDERİYOR. NOT: AYGITIN İZİNSİZ DEĞİŞTİRİLMESİNDEN DOLAYI DOĞAN HER HANGİ RADYO VEYA TV KARİŞİKLİĞİNDAN DOLAYI ÜRETİCİ SORUNLU DEĞİLDİR. BU TÜR DEĞİŞTİRMELER KULLANICININ AYGITI KULLANMA YETKİSİNİ İPTAL EDEBİLİR.

AR – المقدمة

شكراً لك لشراكتك جهاز التحكم عن بُعد في عرض الوسائط المتعددة من Targus. تعمل مجموعة التحكم عن بُعد، بالإضافة إلى التحكم في مؤشر الليزر أو سطر المؤشر، مع Microsoft PowerPoint® و Apple Keynote®. توفر إمكانية التحكم اللاسلكي عن بُعد القدرة على التوصيل والتشغيل بدون الحاجة إلى برامج تشغيل، كما تمكن تقنية المدى الطويل 2.4 جيجا هرتز توصيل المعلومات بكفاءة تصل لمسافة 50 قدم (15 متر).

المحتويات

- جهاز التحكم عن بُعد في عرض الوسائط المتعددة من Targus
- مستقبل USB ميني
- 1 بطارية AAA
- دليل المستخدم

متطلبات النظام

الأجهزة
USB واجهة

نظام التشغيل

- Microsoft Windows® 2000
- Microsoft Windows® XP
- Microsoft Windows Vista®
- Microsoft Windows® 7
- Microsoft Windows® 8
- Mac OS® X 10.4 - 10.8

إعداد جهاز التحكم عن بُعد الخاص بك تركيب البطاريات

اضغط على زر تحرير غطاء البطارية لفتح غطاء البطارية ورفع الغطاء بحرص كما هو مبين.

زر تحرير غطاء البطارية

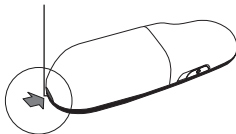

غطاء
البطارية

أدخل البطاريات المرفقة، ثم تأكد من مطابقة الطرفين الموجب (+) والسالب (-) لمؤشرات القطبية داخل مقصورة البطارية.

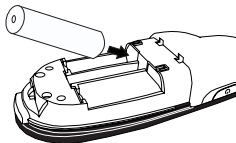

قم بإزالة مستقبل USB ميني المحفوظ داخل المقصورة المركزية.

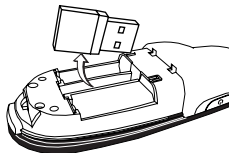

أزلق غطاء البطارية إلى الخلف حتى يصدر عنه صوت يدل على ثباته في مكانها.

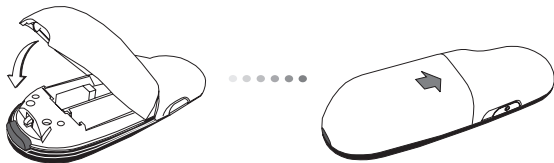

استخدام جهاز التحكم عن بُعد الخاص بك

قبل استخدام جهاز التحكم عن بُعد الخاص بك، يُرجى تحديد نوعية حاسوبك وبرنامج العرض المفضل. حدد موقع المفتاح داخل مقصورة البطارية كما هو مبين.

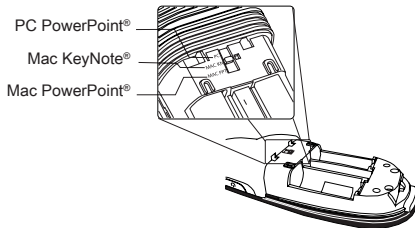

ملحوظة: حدد "PC POWERPOINT" في حالة استخدامك لحاسوب مصنع من قبل: HP / COM- PAQ, DELL, TOSHIBA, GATEWAY, PANASONIC, FUJITSU, SONY, IBM / LENOVO, ACER, ASUS إلخ.



جهاز التحكم عن بعد هو عبارة عن جهاز للتوصيل والتشغيل. ويعمل تلقائياً بمجرد توصيل مستقبل USB بالحاسوب. قم بتوصيل مستقبل USB الميني بأي منفذ USB متاح في حاسوبك.

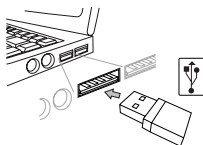

قم بتشغيل جهاز التحكم عن بُعد بالضغط على زر تشغيل/إيقاف الطاقة لثلاث ثواني .

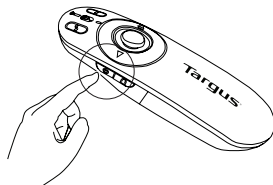

المفاتيح والوظائف

يمكن لهذا الجهاز العمل كمقدم عروض أو ماوس لاسلكي من خلال استخدام مفتاح الوضع (12).

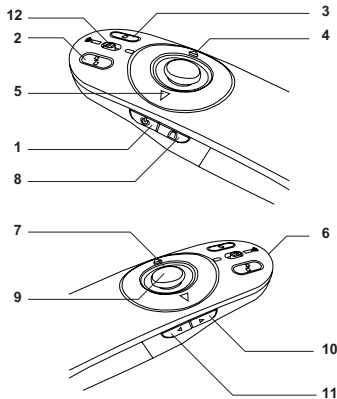

1	زر الطاقة	اضغط عليه مع الاستمرار لمدة 3 ثوان لتشغيل جهاز التحكم عن بُعد . سوف تتحول حلقة لبة البيان إلى اللون الأخضر.
		اضغط عليه مع الاستمرار لمدة 3 ثوان لإيقاف تشغيل جهاز التحكم عن بُعد . سوف تنطفئ حلقة لبة البيان .

استخدام الجهاز - وضع مقدم العروض

2	زر الشاشة الفارغة	سوف تصيح الشاشة فارغة / مظلمة.
3	عرض الشرائح	Start (ابدا) - اضغط مرة واحدة للبدء
		Stop (توقف) - اضغط عليه مع الاستمرار لمدة ثائتين لإيقاف عرض الشرائح.
4	صفحة شريحة للأمام / تالية	اضغط مرة واحدة للذهاب للشريحة التالية.
5	صفحة شريحة للخلف / سابقة	اضغط مرة واحدة للذهاب للشريحة السابقة.
6	مؤشر الليزر	ينبث شعاع الليزر من الفتحة.
7	حلقة لبة البيان	مؤشر الطاقة KeyLock™ .
8	زر KeyLock	اضغط مرة واحدة لتمكين وظيفة KeyLock - لتعطيل كافة المفاتيح باستثناء زر الليزر و صفحة شريحة للأمام / تالية و صفحة شريحة للخلف / سابقة. - سوف تتحول حلقة لبة البيان إلى اللون الأحمر.
		اضغط مرة واحدة لتعطيل وظيفة KeyLock - سوف تتحول حلقة لبة البيان إلى اللون الأخضر.
9	زر مؤشر الليزر	اضغط مع الاستمرار لتفعيل مؤشر الليزر.
10	زر رفع حجم الصوت	اضغط لزيادة مستوى الصوت.
11	زر خفض حجم الصوت	اضغط لخفض مستوى الصوت

استخدام الجهاز - وضع مقدم العروض

4	النقر بزر الماوس الأيمن	النقر بزر الماوس الأيمن
5	النقر بزر الماوس الأيسر	النقر بزر الماوس الأيسر
7	حلقه لفة البيان	مؤشر الطاقة
8	زر KeyLock	تم تعطيله في وضع الماوس .
9	جويستيك	الضغط على جويستيك يشبه النقر بزر الماوس الأيسر . تحريك مؤشر الماوس .
10	زر رفع حجم الصوت	اضغط لزيادة مستوى الصوت .
11	زر خفض حجم الصوت	اضغط لخفض مستوى الصوت .

إجراءات أمنية

- لتفادي إحداث أي تلف ممكن بالعين، لا تشر مطلقاً بجهاز التحكم عن بُعد إلى الأفراد، لا سيما لوجههم أو النظر مباشرة لعدسة الليزر الخاصة بجهاز التحكم عن بُعد .
- تجنب الإشارة بعدسة جهاز التحكم عن بُعد إلى المرأة أو الأطفال أو الأسطح العاكسة الأخرى.
- احفظ جهاز التحكم عن بُعد بعيداً عن متناول الأطفال .
- لا تنظر إلى عدسة جهاز التحكم عن بُعد باستخدام أجهزة تليسكوبية مثل الميكروسكوب أو المنظار.
- أي محاولة لفك أو تعديل أو إصلاح جهاز التحكم عن بُعد سوف تتسبب في التعرض لاشعة الليزر أو أية مخاطر أخرى.

استكشاف الأخطاء وإصلاحها

ماذا ستفعل في حالة تباطؤ زمن استجابة جهاز التحكم عن بُعد أو توقفها عن العمل على فترات متقطعة؟

- تأكد من وجود جهاز التحكم عن بُعد في نطاق 50 قدم (15 متر) من مستقبل USB ميني والحاسوب .
- زد من المسافة التي بين مستقبل جهاز التحكم وبين قاعدة الوحدات في الأجهزة اللاسلكية الأخرى .
- قم بإيقاف تشغيل أية أجهزة لاسلكية ووحداتها الأساسية الموجودة بالقرب من مستقبل جهاز التحكم عن بعد .
- استبدل البطارية



Complies with EN 60825-1: 1994+A1+A2
and Complies with 21 CFR 1040.10 and
1040.11 except for deviation pursuant to
Laser Notice No.50,dated July 26,2001.

تجنب التعرض للإشعاع الكهرومغناطيسي الخطير المنبعث من هذه الفتحة الخاصة بإشعاع الليزر . لا تحدف النظر في حزمة الأشعة ولا تنظر مباشرة من خلال أدوات بصرية . منتج ليزر من الفئة الأولى . لا توجه حزمة أشعة الليزر إلى عين شخص ولا تنظر إلى حزمة أشعة الليزر مباشرة، حيث أن التعرض لفترة طويلة يمكن أن يشكل خطورة على العين . ويمكن أن يؤدي التعرض للحظي إلى مؤشر الليزر ،مثل التوجيه السريع غير المتعمد للضوء على عين شخص، إلى عمى لحظي مؤقت مشابه لتأثير لمبة فلاش كاميرا.وعلى الرغم من أن هذه الحالة مؤقتة إلا أنها يمكن أن تصبح أكثر خطورة إذا كان الشخص المعرض للضوء مشغول بنشاط بصري حساس مثل القيادة .

تنبيه : يمكن أن يؤدي إجراء أية تغييرات أو تعديلات لم يوافق عليها الطرف المسئول عن الامتثال بشكل صريح إلى إبطال سلطة المستخدم في تشغيل الجهاز .

يجب ألا يتواجد الجهاز أو الهوائي (الهوائيات) الخاص به أو يعمل مع أي هوائي أو جهاز إرسال آخر . يحتوي جهازك على جهاز إرسال منخفض الطاقة . وعندما يقوم الجهاز بالإرسال فإنه يرسل إشارة تردد لاسلكي . ملحوظة : المصنع غير مسئول عن أي تداخل لاسلكي أو تليفزيوني ينتج عن أي تعديلات غير مصرح بها على هذا الجهاز . ويمكن أن تؤدي مثل هذه التعديلات إلى إبطال سلطة المستخدم في تشغيل هذه الجهاز .

Technical Support

For technical questions, please visit: www.targus.com/support.asp

Internet

English	http://www.targus.com/uk/support.asp
French	http://www.targus.com/fr/support.asp
German	http://www.targus.com/de/support.asp
Spanish	http://www.targus.com/sp/support.asp
Italian	http://www.targus.com/it/support.asp

Telephone

Austria	+43 1-795-676-42	Norway	+47 022577729
Belgium	+32 (0)2-717-2451	Portugal	+351 21-415-4123
Denmark	+45 35-25-87-51	Spain	+34 91-745-6221
Finland	+358 (0)922948016	Sweden	+46 (0)8-751-4058
France	+33 (0)1-6453-9151	Switzerland	+41 44-212-0007
Germany	+49 (0)211-6579-1151	United Kingdom	+44 (0)20-7744-0330
Italy	+39 02-4827-1151	Eastern Europe & others	+44 (0)20-7744-0330
Netherlands	+31 (0)20-504671		

Product Registration

Targus recommends that you register your Targus accessory shortly after purchasing it. Go to:

<http://www.targus.com/registration.asp>

You will need to provide your full name, email address, country of residence and product information.

Warranty

Targus warrants this product to be free from defects in materials and workmanship for one year. If your Targus accessory is found to be defective within that time, we will promptly repair or replace it. This warranty does not cover accidental damage, wear and tear, or consequential or incidental loss. Under no conditions is Targus liable for loss of, or damage to devices; nor loss of, or damage to, programs, records, or data; nor any consequential or incidental damages, even if Targus has been informed of their possibility. This warranty does not affect your statutory rights.

Regulatory Compliance

This device complies with Part 15 of the FCC Rules. Operation is subject to the following two conditions: (1) This device may not cause harmful interference, and (2) this device must accept any interference received, including interference that may cause undesired operation.

FCC Statement Tested to Comply

This device complies with Part 15 of the FCC Rules. Operation is subject to the following two conditions:

1. This device may not cause harmful interference, and
 2. This device must accept any interference received, including interference that may cause undesired operation.
- Warning: Changes or modifications not expressly approved by the party responsible for compliance could void the user's authority to operate the equipment.

NOTE: This equipment has been tested and found to comply with the limits for a Class B digital device, pursuant to Part 15 of the FCC Rules. These limits are designed to provide reasonable protection against harmful interference in a residential installation.

This equipment generates uses and can radiate radio frequency energy and, if not installed and used in accordance with the instructions, may cause harmful interference to radio communications. However, there is no guarantee that interference will not occur in a particular installation. If this equipment does cause harmful interference to radio or television reception, which can be determined by turning the equipment off and on, the user is encouraged to try to correct the interference by one or more of the following measures:

- Reorient or relocate the receiving antenna.
- Increase the separation between the equipment and receiver.
- Connect the equipment into an outlet on a circuit different from that to which the receiver is connected.
- Consult the dealer or an experienced radio/TV technician for help.

RF warning statement

The device has been evaluated to meet general RF exposure requirement. The device can be used in portable exposure condition without restriction

Declaration of Conformity

Targus Group International hereby declares that this device is in compliance with the essential requirements and other relevant provisions of Directives 1999/5/EC.

Features and specifications are subject to change without notice. Microsoft and Windows are registered trademarks of Microsoft Corporation in the United States and/or other countries. All trademarks and registered trademarks are the property of their respective owners. ©2013 Targus Group International, Inc.

410-1680-203B / AMPD9EU
Model: AMPD9

©2013 Manufactured or imported by Targus Europe Ltd., Hounslow, Middlesex, TW4 5DZ, UK. All rights reserved. Targus is either a registered trademark or trademark of Targus Group International, Inc. in the United States and/or other countries. Features and specifications are subject to change without notice. All trademarks and registered trademarks are the property of their respective owners.

